

Installation and User Guide Programmable Wall Switch

1 Applications

The RPLS530A/RPLS531A switch can be used in a single-pole or 3-way installation with the following types of lighting:

- Incandescent
- Halogen
- Low-voltage halogen with transformer
- Fluorescent

The RPLS530A/RPLS531A switch cannot be used with a load below 40 W, a load above 500 W or a motor.

2 Installation

- 1 Cut power at the circuit breaker to avoid electric shock.
- 2 Remove the existing switch. (For a 3-way installation, identify and label the wire that is connected to the "common" screw.)
- 3 Install the new switch (refer to the appropriate section below).
- 4 Apply power at the circuit breaker.

NOTE A:

The white wire is not the neutral wire but the wire going to the load.

SINGLE-POLE INSTALLATION

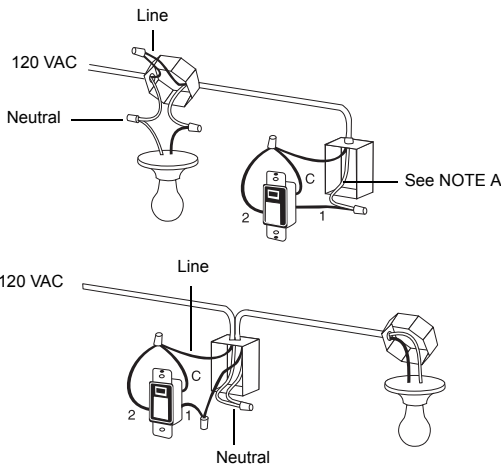

Connect wires "2" and "C" of the RPLS530A/RPLS531A to the line (120 V) wire.

EXISTING 3-WAY INSTALLATION

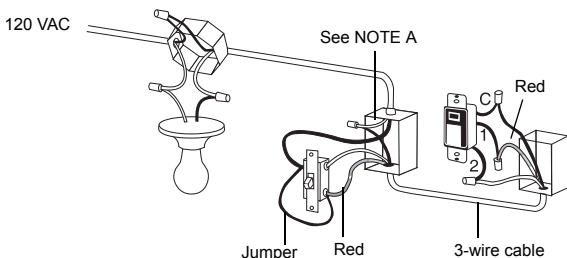

Connect wire "C" of the RPLS530A/RPLS531A to the "common" wire, identified when removing the old switch. Connect the other two RPLS530A/RPLS531A wires to the two remaining wires.

At the other 3-way switch, connect the jumper wire between the "common" screw and the screw where wire "1" of the RPLS530A/RPLS531A is connected.

NEW 3-WAY INSTALLATION

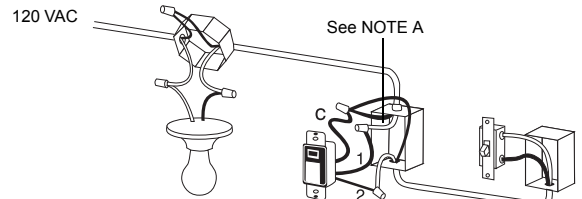

The jumper wire is not required in this installation. A single-pole switch can be used as the other switch in a 3-way installation.

3 Power-On

- 1 Pry the switch door open from the bottom using a small screwdriver.
- 2 Ensure the **ON/OFF** selector is set to **ON**.
- 3 Reset the switch using a paper clip. **0:00** and **MO** will flash.

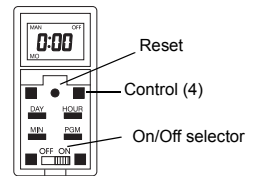

If the display is blank:

- Ensure the **ON/OFF** selector is properly engaged in the **ON** position. Push it to the right using a small screwdriver.
- If the programmable switch controls a lamp equipped with a built-in On/Off switch, ensure the lamp switch is set to On.
- Ensure the light bulb is not burned out and is tightly screwed in its socket.

EXISTING 3-WAY INSTALLATION

If either switch does not work properly, rewire the jumper between the "common" screw and the other screw.

WARNING: Before replacing the light bulb, place the **ON/OFF** selector in the **OFF** position. Failure to do so might damage the switch.

4 Setting the Clock

NOTE: The switch displays the time in 24-hour format by default or following a reset.

- 1 To change to 12-hour format (or vice versa), proceed as follows:
 - a) Press one of the control buttons to ensure the **MAN** or **AUTO** indicator is displayed.
 - b) Press the **MIN** and **HOUR** buttons simultaneously and briefly (**0:00** display = 24-hour, **12:00** display = 12-hour).
- 2 Set the time using the **HOUR** and **MIN** buttons. If you have selected the 12-hour format, ensure that **PM** appears on the screen when an afternoon time is displayed.
- 3 Set the day by using the **DAY** button.
- 4 Press one of the control buttons or close the switch door to return to normal operation.

5 Selecting the Operating Mode

The programmable switch has 2 operating modes: manual (**MAN**) and automatic (**AUTO**). To switch mode, press the switch door for 3 seconds.

Manual Mode

The programmable switch operates as a regular switch. Briefly press the switch door to turn the lights On or Off. The mode (**MAN**) and state (**ON** or **OFF**) are displayed.



Automatic Mode

The programmable switch follows the programmed schedule. The mode (**AUTO**), state (**ON** or **OFF**) and current program number are displayed.



To temporarily override the programmed schedule, press the switch door. The new state (**ON** or **OFF**) will flash to show that this state is temporary. The override remains in effect until you press the switch door again or until the beginning of the next program.

6 Programming

You can set up to 7 programs. To set a program, you need to enter its start time (**ON**) and its end time (**OFF**).

- 1 Pry the switch door open using a small screwdriver.
- 2 Press the **PGM** button to display a program and its On or Off time. For example, when you first press **PGM**, program number 1 (**P1**) and its On time (**ON**) will appear. - : - - will appear instead of the time if the program is not set (inactive).
- 3 Press the **DAY** button to select the day to which you want to apply the program.

NOTE: If you want to apply the program to every day of the week, press **DAY** until all the days are displayed. (This still counts as 1 program, not 7)
- 4 Press the **HOUR** and **MIN** buttons to set the **ON** time (time when you want the lights to turn on). If you have selected the 12-hour format, ensure that **PM** appears on the screen when an afternoon time is displayed.
- 5 After you have programmed the **ON** time, press the **PGM** button to display the **OFF** time (time when you want the lights to turn off).
- 6 Repeat steps 3 through 5 to program the **OFF** time. If the program **ON** time is set for every day of the week, the program **OFF** time will automatically be set for every day.
- 7 To set another program, repeat steps 2 through 6. Programs that are not set will remain inactive.
- 8 Press one of the control buttons or close the switch door to return to normal operation.

Clearing a Program

Press the **PGM** button until the desired program is selected. Hold the **PGM** button for 3 seconds. - : - - appears when the program is erased.

7 Technical Specifications

Supply: 120 VAC, 50 / 60 Hz

Minimum load: 40 watts

Maximum load: 500 watts

Operating temperature range: 5°F to 122°F (-15°C to 50°C)

Storage temperature range: -4°F to 122°F (-20°C to 50°C)

Power outage: The programs are protected by a rechargeable battery. The screen is blank during the power outage.

Certifications: CSA & UL

RPLS530A/RPLS531A

8 Troubleshooting

Blank display	<ul style="list-style-type: none"> • Verify circuit breaker at main panel. • Verify if light bulb is burned out • Ensure the ON/OFF selector is at ON. • Reset the switch using a paper clip.
Faded or irregular display	<ul style="list-style-type: none"> • Load is less than 40 W • Ambient temperature is below freezing point
Cannot switch between 24-hour format and 12-hour format	First, press one of the control buttons so that MAN or AUTO appears on display.
Programs do not run as expected	<ul style="list-style-type: none"> • Make sure the switch is properly programmed. • Note that - : - - indicates an inactive program, 00:00 indicates midnight. • If the switch has been configured for 12-hour format, check that PM appears on the left side of the screen when an afternoon time is displayed.
The metal plate is hot	This is normal with high loads (maximum of 500 W).

✓ Warranty

Honeywell warrants this product, excluding battery, to be free from defects in the workmanship or materials, under normal use and service, for a period of one (1) year from the date of purchase by the consumer. If at any time during the warranty period the product is determined to be defective or malfunctions, Honeywell shall repair or replace it (at Honeywell's option). If the product is defective,

- return it, with a bill of sale or other dated proof of purchase, to the place from which you purchased it, or
- call Honeywell Customer Care at 1-800-468-1502. Customer Care will make the determination whether the product should be returned to the following address: Honeywell Return Goods, Dock 4 MN10-3860, 1885 Douglas Dr N, Golden Valley, MN 55422, or whether a replacement product can be sent to you.

This warranty does not cover removal or reinstallation costs. This warranty shall not apply if it is shown by Honeywell that the defect or malfunction was caused by damage which occurred while the product was in the possession of a consumer.

Honeywell's sole responsibility shall be to repair or replace the product within the terms stated above. HONEYWELL SHALL NOT BE LIABLE FOR ANY LOSS OR DAMAGE OF ANY KIND, INCLUDING ANY INCIDENTAL OR CONSEQUENTIAL DAMAGES RESULTING, DIRECTLY OR INDIRECTLY, FROM ANY BREACH OF ANY WARRANTY, EXPRESS OR IMPLIED, OR ANY OTHER FAILURE OF THIS PRODUCT. Some states do not allow the exclusion or limitation of incidental or consequential damages, so this limitation may not apply to you.

THIS WARRANTY IS THE ONLY EXPRESS WARRANTY HONEYWELL MAKES ON THIS PRODUCT. THE DURATION OF ANY IMPLIED WARRANTIES, INCLUDING THE WARRANTIES OF MERCHANTABILITY AND FITNESS FOR A PARTICULAR PURPOSE, IS HEREBY LIMITED TO THE ONE-YEAR DURATION OF THIS WARRANTY. Some states do not allow limitations on how long an implied warranty lasts, so the above limitation may not apply to you.

This warranty gives you specific legal rights, and you may have other rights which vary from state to state.

If you have any questions concerning this warranty, please write Honeywell Customer Relations, 1985 Douglas Dr, Golden Valley, MN 55422 or call 1-800-468-1502. In Canada, write Retail Products ON15-02H, Honeywell Limited/Honeywell Limitée, 35 Dynamic Drive, Scarborough, Ontario M1V4Z9.

☎ Customer Assistance

If you have any questions about your light switch, go to <http://yourhome.honeywell.com>, or call Honeywell Customer Care toll-free at **1-800-468-1502**.

RPLS530A/RPLS531A

Mode d'installation et d'emploi Interrupteur mural programmable

1 Applications

L'interrupteur RPLS530A/RPLS531A peut être utilisé aussi bien pour une installation unipolaire que pour une installation à 3 voies avec les types d'éclairage suivants :

- Incandescent
- Halogène
- Halogène basse tension avec transformateur
- Fluorescent

Le RPLS530A/RPLS531A ne peut être utilisé avec une charge inférieure à 40 W, une charge supérieure à 500 W ou un moteur.

2 Installation

- 1 Mettre le circuit hors tension à partir du disjoncteur afin d'éviter tout risque de choc électrique.
- 2 Enlever l'interrupteur existant (pour une installation à 3 voies, identifier et marquer le fil relié à la borne «commun»).
- 3 Installer le nouvel interrupteur (voir la section appropriée ci-dessous).
- 4 Remettre le circuit sous tension à partir du disjoncteur.

NOTE A:

Le fil blanc n'est pas le fil neutre, mais un fil raccordé à la charge.

INSTALLATION UNIPOLAIRE

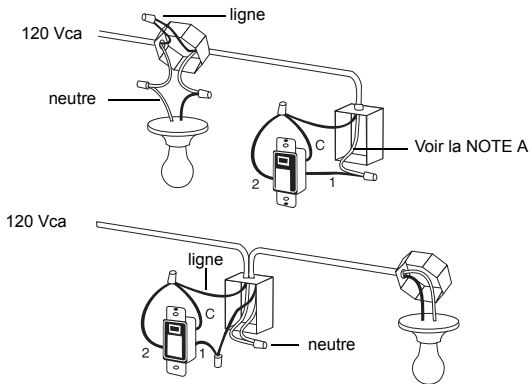

Relier les fils «2» et «C» du RPLS530A/RPLS531A à la ligne 120 Vca.

INSTALLATION EXISTANTE À 3 VOIES

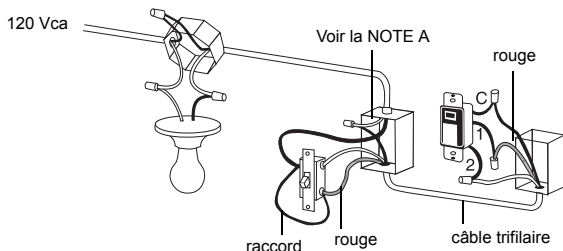

Relier le fil «C» du RPLS530A/RPLS531A au fil «commun» que vous avez identifié lorsque vous avez enlevé l'ancien interrupteur. Relier les deux autres fils du RPLS530A/RPLS531A aux deux fils restants.

Pour l'autre interrupteur à 3 voies, relier le fil de raccord (fourni) entre la borne «commun» et la borne sur laquelle le fil «1» du RPLS530A/RPLS531A est branché.

NOUVELLE INSTALLATION À 3 VOIES

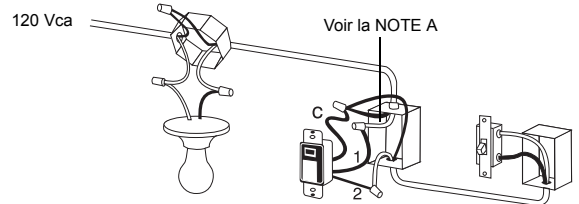

Le fil de raccord n'est pas requis dans cette installation. Dans le cas d'une installation à 3 voies, l'autre interrupteur peut être un interrupteur unipolaire.

3 Démarrage

- 1 Soulevez le bas du couvercle de l'interrupteur à l'aide d'un petit tournevis.
- 2 S'assurer que le sélecteur ON/OFF est placé à ON.
- 3 Réinitialiser l'interrupteur à l'aide d'un trombone. 0:00 clignotera à l'écran.

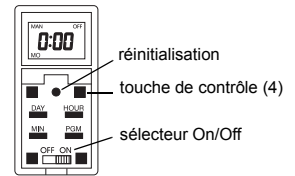

Si rien n'est affiché à l'écran :

- S'assurer que le sélecteur ON/OFF est bien mis à la position ON. Le placer bien à droite à l'aide d'un petit tournevis.
- Si l'interrupteur commande une lampe munie d'un interrupteur intégré, placer son interrupteur à «Marche» (On).
- S'assurer que l'ampoule n'est pas brûlée et est bien vissée.

INSTALLATION EXISTANTE À 3 VOIES

Si l'un ou l'autre des interrupteurs ne fonctionne pas, rebrancher le fil de raccord entre la borne «commun» et l'autre borne.

MISE EN GARDE : Avant de remplacer l'ampoule, placer le sélecteur ON/OFF (marche/arrêt) à la position OFF, faute de quoi l'interrupteur risque d'être endommagé.

4 Régler l'horloge

NOTA : L'interrupteur affiche l'heure en format 24 heures par défaut ou après une réinitialisation.

- 1 Pour basculer entre le format 12 heures et le format 24 heures, procéder comme suit :
 - a) Appuyer sur l'une des touches de contrôle afin de s'assurer que l'indicateur **MAN** ou **AUTO** est affiché.
 - b) Appuyer simultanément et brièvement sur les touches **MIN** et **HOUR** (affichage 0:00 = 24 heures; affichage 12:00 = 12 heures).
- 2 Régler l'heure à l'aide des touches **HOUR** et **MIN**. Si le format 12 heures est sélectionné, s'assurer que **PM** apparaît lorsque l'heure de l'après-midi est affichée.
- 3 Régler le jour à l'aide de la touche **DAY**.
- 4 Appuyer sur une touche de contrôle ou replacer le couvercle de l'interrupteur.

5 Modes de fonctionnement

L'interrupteur a 2 modes de fonctionnement : manuel (**MAN**) et automatique (**AUTO**). Pour changer de mode, appuyer sur l'interrupteur pendant 3 secondes.

Mode manuel

L'interrupteur programmable fonctionne comme un interrupteur conventionnel. Appuyer sur l'interrupteur pour allumer ou éteindre la lumière. Le mode (**MAN**) et l'état de marche/arrêt (**ON** ou **OFF**) sont affichés.



Mode automatique

L'interrupteur suit l'horaire programmé. Le mode (**AUTO**), l'état de marche/arrêt (**ON** ou **OFF**) et le numéro du programme en cours sont affichés.



Pour déroger temporairement à l'horaire programmé, appuyer sur l'interrupteur. Le nouvel état (**ON** ou **OFF**) clignotera pour indiquer que l'état est temporaire. La dérogation reste active jusqu'à ce qu'on appuie de nouveau sur l'interrupteur ou jusqu'au début du prochain programme.

6 Programmation

Vous pouvez enregistrer jusqu'à 7 programmes. Pour enregistrer un programme, vous devez régler l'heure du début (**ON**) et l'heure de la fin (**OFF**).

- 1 Soulevez le bas du couvercle de l'interrupteur à l'aide d'un petit tournevis.
- 2 Appuyer sur la touche **PGM** pour afficher un programme et l'heure du début (**ON**) du programme ou l'heure de la fin (**OFF**) du programme. Par exemple, lorsque vous appuyez sur **PGM** pour la première fois, le programme 1 (**P1**) et l'heure du début (**ON**) sont affichés. - : - - est affiché au lieu de l'heure si le programme n'est pas enregistré (c.-à-d. s'il est inactif).
- 3 Appuyer sur **DAY** pour sélectionner le jour du programme.
NOTA : Si vous désirez que le programme se répète tous les jours, appuyer sur **DAY** jusqu'à ce que les 7 jours soient affichés. (Ceci compte pour 1 programme et non 7.)
- 4 Appuyer sur **HOURL** et **MIN** pour régler l'heure du début du programme (**ON**) (heure à laquelle vous voulez que la lumière s'allume). Si le format d'affichage 12 heures est utilisé, s'assurer que la mention **PM** apparaît lorsque l'heure de l'après-midi est affichée.
- 5 Une fois l'heure du début du programme enregistrée, appuyer de nouveau sur **PGM** pour afficher l'heure de la fin du programme.
- 6 Répéter les étapes 3 à 5 pour régler la fin du programme (**OFF**) (l'heure à laquelle vous voulez que la lumière s'éteigne).
- 7 Pour régler un autre programme, répéter les étapes 2 à 6. Les programmes non réglés resteront inactifs.
- 8 Appuyer sur une touche de contrôle ou replacer le couvercle de l'interrupteur.

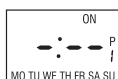
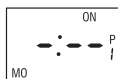

Effacer un programme

Appuyer sur la touche **PGM** jusqu'à ce que le programme désiré soit sélectionné. Appuyer ensuite sur la touche **PGM** pendant 3 secondes. L'écran affiche - : - - lorsque le programme est effacé.

7 Fiche technique

Alimentation : 120 Vca, 50 / 60 Hz

Charge : 40 W minimum, 500 W maximum

Température de fonctionnement : -15 °C à 50 °C (5 °F à 122 °F)

Température d'entreposage : -20 °C à 50 °C (-4 °F à 122 °F)

Panne de courant : L'interrupteur est muni d'une pile rechargeable pour sauvegarder vos programmes lors d'une panne de courant. Cependant, l'écran reste éteint durant la panne.

Certifications : CSA & UL

8 Dépannage

Écran éteint	<ul style="list-style-type: none">• Vérifier le disjoncteur sur le panneau électrique.• Vérifier si l'ampoule est brûlée.• S'assurer que le sélecteur ON/OFF est placé à ON.• Réinitialiser l'interrupteur à l'aide d'une trombone.
Affichage pâle ou irrégulier	<ul style="list-style-type: none">• La charge est inférieure à 40 W.• La température ambiante est inférieure à 0 °C.
Incapable de changer le format de l'heure (24 heures ou 12 heures)	Appuyer d'abord sur l'une des touches de contrôle afin que le mot MAN ou AUTO s'affiche à l'écran.
Les programmes ne fonctionnent pas correctement	<ul style="list-style-type: none">• S'assurer que l'interrupteur est bien programmé.• Noter que - : - - indique un programme inactif.• Si l'interrupteur a été configuré en format 12 heures, s'assurer que le mot PM apparaît à l'écran lorsque l'heure de l'après-midi est affichée.
La plaque métallique est chaude	Cette situation est normale lorsque la charge est élevée (maximum de 500 W).

Garantie

Honeywell garantit ce produit, à l'exception des piles, contre tout vice de fabrication ou de matière dans la mesure où il en est fait une utilisation et un entretien convenables, et ce, pour un (1) an à partir de la date d'achat par le consommateur. En cas de défectuosité ou de mauvais fonctionnement pendant la période de garantie, Honeywell remplacera ou réparera le produit (au gré de Honeywell).

Si le produit est défectueux,

- (i) le retourner, accompagné d'une preuve d'achat indiquant la date d'achat, à l'endroit où il a été acheté, ou
- (ii) s'adresser au Service à la clientèle de Honeywell en composant le 1-800-468-1502. Le Service à la clientèle déterminera alors si le produit doit être retourné à l'adresse suivante : Honeywell Return Goods, Dock 4 MN10-3860, 1885 Douglas Dr N, Golden Valley, MN 55422, ou si un produit de remplacement peut vous être expédié.

La présente garantie ne couvre pas les frais de retrait ou de réinstallation. La présente garantie ne s'appliquera pas s'il est démontré que la défectuosité ou le mauvais fonctionnement est dû à un endommagement du produit alors que le consommateur l'avait en sa possession.

La responsabilité de Honeywell se limite à réparer ou à remplacer le produit conformément aux modalités susmentionnées. HONEYWELL N'EST EN AUCUN CAS RESPONSABLE DES PERTES OU DOMMAGES, Y COMPRIS LES DOMMAGES INDIRECTS OU ACCESSOIRES DÉCOULANT DIRECTEMENT OU INDIRECTEMENT D'UNE VIOLATION QUELCONQUE D'UNE GARANTIE, EXPRESSE OU TACITE, APPLICABLE AU PRÉSENT PRODUIT NI DE TOUTE AUTRE DÉFACTUOSITÉ DU PRÉSENT PRODUIT. Certaines provinces ne permettent pas l'exclusion ou la restriction des dommages indirects et, par conséquent, la présente restriction peut ne pas s'appliquer.

LA PRÉSENTE GARANTIE TIENT LIEU DE TOUTES LES AUTRES GARANTIES, EXPRESSES OU TACITES, ET LES GARANTIES DE VALEUR MARCHANDE ET DE CONFORMITÉ À UNE FIN PARTICULIÈRE SONT PAR LES PRÉSENTES EXCLUES APRÈS LA PÉRIODE DE UN AN DE LA PRÉSENTE GARANTIE Certaines provinces ne permettent pas de limiter la durée des garanties tacites et, par conséquent, la présente limitation peut ne pas s'appliquer.

La présente garantie donne au consommateur des droits légaux spécifiques et peut-être certains autres droits qui peuvent varier d'une province à l'autre.

Pour toute question concernant la présente garantie, prière d'écrire au Service à la clientèle de Honeywell à l'adresse suivante : Honeywell Customer Relations, 1885 Douglas Drive, Golden Valley, MN 55422, ou encore composer le 1-800-468-1502. Au Canada, prière de s'adresser au service des Produits de détail, Honeywell Limited/Honeywell Limitée, 35, Dynamic Drive, Scarborough (Ontario) M1V 4Z9.



Service à la clientèle

Si vous avez des questions sur le fonctionnement de votre interrupteur programmable, veuillez consulter <http://yourhome.honeywell.com>, ou vous adresser au Service à la clientèle de Honeywell en composant sans frais le **1-800-468-1502**.

RPLS530A/RPLS531A

Guía de instalación y uso Interruptor mural programable

1 Descripción

El interruptor RPLS530A/RPLS531A puede utilizarse tanto con una instalación unipolar (2 cables) o con una instalación de interruptores múltiples de 3 vías para los siguientes tipos de iluminación:

- Incandescente
- Halógena
- Halógena de baja tensión con transformador
- Fluorescente

El RPLS530A/RPLS531A no puede utilizarse con una carga inferior a 40 W, superior a 500 W ni con un motor.

2 Instalación

- 1 Desconectar el circuito con el interruptor automático para evitar todo riesgo de electrocución.
- 2 Retirar el interruptor existente (en el caso de una instalación de interruptores múltiples de 3 vías, identificar el cable conectado al terminal "común").
- 3 Instalar el nuevo interruptor (referirse a la sección apropiada más abajo).
- 4 Reconectar el circuito con el interruptor automático.

INSTALACIÓN UNIPOLAR

NOTA A: El cable blanco no es neutro sino un cable que va a la carga.

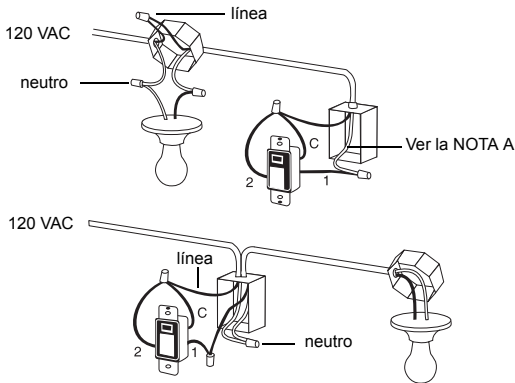

Conectar los cables "2" y "C" del RPLS530A/RPLS531A a la línea de 120 Vca.

INSTALACIÓN EXISTENTE DE 3 VÍAS

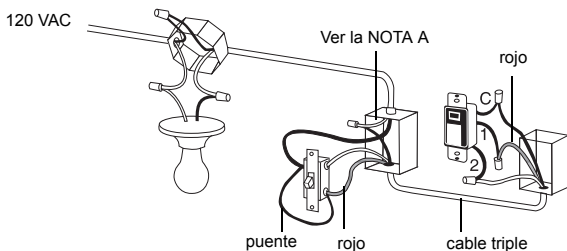

Conectar el cable "C" del RPLS530A/RPLS531A al cable "común" identificado cuando se retiró el antiguo interruptor. Conectar los otros dos cables del RPLS530A/RPLS531A a los dos cables restantes.

En el otro interruptor de 3 vías, conectar el cable de puente (provisto) entre el terminal "común" y el terminal donde está conectado el cable "1" del RPLS530A/RPLS531A.

NUEVA INSTALACIÓN DE 3 VÍAS

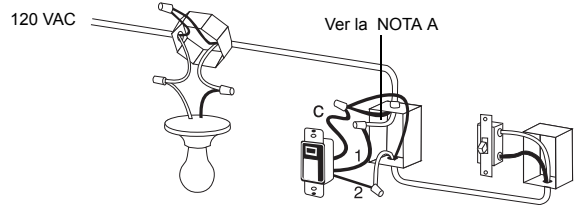

No es necesario un cable de puente en esta instalación. En el caso de una instalación de 3 vías, el otro interruptor puede ser un interruptor unipolar.

3 Encendido

- 1 Levantar la parte inferior de la tapa del interruptor con un pequeño destornillador.
- 2 Asegurarse de que el selector **ON/OFF** esté en **ON**.
- 3 Presionar en Reinicialización con la ayuda de un sujetapapeles. **0:00** parpadeará en la pantalla.

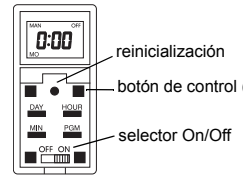

Si en la pantalla no apareciera nada:

- Asegurarse de que el selector **ON/OFF** esté bien colocado en **ON**. Empujarlo a la derecha con un pequeño destornillador.
- Si el interruptor controla una lámpara con un interruptor integrado, poner el interruptor de la lámpara en "encendido" (On).
- Asegurarse de que la bombilla no esté quemada y que esté bien atornillada.

INSTALACIÓN EXISTENTE DE TRES VÍAS

Si uno de los interruptores no funcionara, reconectar el cable de puente entre el terminal "común" y el otro terminal.

ADVERTENCIA: Antes de reemplazar la bombilla, poner el selector "ON/OFF" (encendido/apagado) en la posición "OFF", de lo contrario el interruptor puede dañarse.

4 Ajuste de la hora y el día

NOTA: El interruptor viene de fábrica con el formato de 24 horas, que aparece también luego de una reinicialización

- 1 Para cambiar entre el formato de 12 horas y el formato de 24 horas, proceder de la siguiente manera:
 - a) Presionar uno de los botones de control para que el indicador **MAN** o **AUTO** aparezca en pantalla.
 - b) Presionar los botones **MIN** y **HOURL** simultánea y brevemente (aparecerá: **0:00** para el formato de 24 horas y **12:00** para el formato de 12 horas).
- 2 Ajustar la hora con los botones **HOURL** y **MIN**. Si se selecciona el formato de 12 horas, asegurarse de que **PM** aparezca en la pantalla si el ajuste se hace después del mediodía.
- 3 Ajustar el día con el botón **DAY**.
- 4 Presionar un botón de control o cerrar la tapa del interruptor para volver al funcionamiento normal.

5 Modos de funcionamiento

El interruptor tiene dos modos de funcionamiento: manual (**MAN**) y automático (**AUTO**). Para cambiar de modo, presionar el interruptor durante 3 segundos hasta que aparezca el modo deseado.

Modo manual

El interruptor programable funciona como un interruptor convencional. Presionar el interruptor para encender o apagar la luz. Aparecen en la pantalla el modo manual (**MAN**) y el estado de encendido/apago (**ON** u **OFF**).



Modo automático

El interruptor sigue el horario programado. Aparecen en la pantalla el modo automático (**AUTO**), el número del programa en curso y el estado de encendido/apago (**ON** u **OFF**).



Para cancelar temporalmente el horario programado, presionar el interruptor. El nuevo estado (**ON** u **OFF**) parpadeará en la pantalla para indicar que la situación es temporal. La cancelación quedará activada hasta que se presione nuevamente el interruptor o hasta el inicio del programa siguiente.

6 Programación

Se pueden registrar hasta 7 programas. Para registrar un programa, debe definirse la hora de inicio (**ON**) y la hora de finalización (**OFF**).

1 Levantar la parte inferior de la tapa del interruptor con un pequeño destornillador.

2 Presionar el botón **PGM** para visualizar un programa, la hora de inicio (**ON**) y la hora de finalización (**OFF**). Por ejemplo, cuando se presiona **PGM** por primera vez, el programa 1 (**P1**) y la hora de inicio (**ON**) aparecen en pantalla. Aparece - : - en lugar de la hora si el programa no fue registrado (es decir, está inactivo).

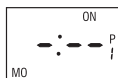

3 Presionar **DAY** para seleccionar el día del programa. Si se desea que el programa se repita todos días de la semana, presionar **DAY** hasta que aparezcan todos los días.



4 Presionar **HOURL** y **MIN** para ajustar la hora de inicio del programa (**ON**, la hora a la que la luz debe encenderse). Si el interruptor está configurado en formato de 12 horas, verificar que **PM** aparezca en la pantalla después del mediodía.

5 Una vez ingresado **ON**, la hora de inicio del programa, presionar de nuevo **PGM** para visualizar **OFF**, la hora de finalización del programa.



6 Repetir las etapas 3 a 5 para ajustar **OFF**, la hora de finalización del programa. Si la hora de inicio se ajusta para cada día de la semana, la hora de finalización se ajustará automáticamente para cada día.

7 Para definir otro programa, repetir las etapas 2 a 6. Los programas no definidos permanecerán inactivos.

8 Presionar un botón de control o cerrar la tapa del interruptor para volver al funcionamiento normal.

Borrar un programa

Presionar el botón **PGM** hasta seleccionar el programa deseado. Mantener presionado durante 3 segundos. En la pantalla aparecerá - : - cuando se haya borrado el programa.

8 Especificaciones técnicas

Alimentación : 120 Vca, 50 / 60 Hz

Carga mínima : 40 watts

Carga máxima : 500 watts

Temperatura de funcionamiento : -15 °C a 50 °C (5 °F a 122 °F)

Temperatura de almacenamiento : -20 °C a 50 °C (-4 °F a 122 °F)

Corte de corriente : El interruptor tiene una pila recargable para salvaguardar los programas en caso de un corte de electricidad. Sin embargo, la pantalla se apaga durante el corte.

Certificaciones : CSA y UL

8 Solución de problemas

Pantalla apagada	<ul style="list-style-type: none"> • Verificar el interruptor general del panel de alimentación. • Verificar que la bombilla no esté quemada. • Verificar que el selector On/Off esté en On. • Presionar firmemente en Reinicialización con ayuda de un sujetapapeles.
Visualización pálida o irregular	<ul style="list-style-type: none"> • La carga es inferior a 40 W. • La temperatura ambiente es inferior a 0°C.
No se puede cambiar entre el formato de 24 y el de 12 horas	Presionar primero un botón de control para que las palabras MAN o AUTO aparezcan en la pantalla.
Los programas no funcionan como deberían	<ul style="list-style-type: none"> • Verificar que el interruptor esté bien programado. • Tener en cuenta que - : - indica un programa inactivo y 00:00 indica medianoche. • Si el interruptor está configurado en formato de 12 horas, asegurarse de que PM aparezca a la izquierda de la pantalla después del mediodía.
La placa metálica está caliente	Es normal cuando la carga es elevada (máximo de 500 W)

Garantía

Honeywell garantiza por un período de un (1) año, a partir de la fecha de compra por el consumidor, que este producto, sin incluir las baterías, no presentará defectos en los materiales ni en lo referente a la mano de obra, en condiciones normales de uso y de servicio. Si en cualquier momento, durante el período de vigencia de la garantía, se determina que el producto es defectuoso o que funciona mal, Honeywell lo reparará o lo reemplazará (a elección de Honeywell).

Si el producto es defectuoso:

- Devuélvalo al lugar donde lo compró, acompañado por la factura de compra o de otra prueba de compra que incluya la fecha.
- Llame al servicio de atención al cliente de Honeywell, al 1-800-468-1502. El servicio de atención al cliente determinará si el producto debe devolverse a la siguiente dirección: Honeywell Return Goods, Dock 4 MN10-3860, 1885 Douglas Dr N, Golden Valley, MN 55422; o si se le enviará un producto de reemplazo.

Esta garantía no cubre los costos de desinstalación y reinstalación. Esta garantía no será válida si se demuestra que el defecto o el mal funcionamiento se deben a un daño que ocurrió cuando el producto estaba en posesión del consumidor.

La única responsabilidad de Honeywell será la de reparar o reemplazar el producto de acuerdo con los términos aquí establecidos. HONEYWELL NO SERA RESPONSABLE DE NINGUNA PERDIDA NI DE NINGUN DAÑO DE NINGUN TIPO, INCLUIDOS LOS DAÑOS IMPREVISTOS O DERIVADOS QUE RESULTEN, DIRECTA O INDIRECTAMENTE, DEL INCUMPLIMIENTO DE CUALQUIER GARANTIA, EXPRESA O IMPLICITA, O DE CUALQUIER OTRA FALLA DE ESTE PRODUCTO. Algunos estados no permiten la exclusión o la limitación de los daños imprevistos o derivados, por lo tanto, es posible que la limitación no se aplique.

ESTA ES LA UNICA GARANTIA EXPRESA QUE HONEYWELL HACE SOBRE ESTE PRODUCTO. LA DURACION DE CUALQUIER GARANTIA IMPLICITA, INCLUIDAS LAS GARANTIAS DE APTITUD E IDONEIDAD PARA UN FIN DETERMINADO, QUEDA, POR EL PRESENTE, LIMITADA A LA DURACION DE UN AÑO DE ESTA GARANTIA. Algunos estados no permiten limitaciones en cuanto a la duración de las garantías implícitas. Por lo tanto, es posible que la limitación anterior no se aplique en su caso.

Esta garantía le brinda derechos legales específicos, y usted puede tener otros derechos que varían para cada estado.

Si tiene preguntas acerca de esta garantía, escriba a Honeywell Customer Relations, 1985 Douglas Dr, Golden Valley, MN 55422, o llame al 1-800-468-1502. En Canadá, escriba a Retail Products ON15-02H, Honeywell Limited/Honeywell Limitee, 35 Dynamic Drive, Scarborough, Ontario M1V4Z9.



Asistencia técnica

Si tiene preguntas acerca del funcionamiento del interruptor programable, visite <http://yourhome.honeywell.com> o llame sin cargo al servicio de atención al cliente de Honeywell, al **1-800-468-1502**.



69-2458EFS-01