



Horloge électronique MONOTRON 200



PRESENTATION

Horloge de programmation hebdomadaire à 1 ou 2 canaux.

Permet de réaliser au maximum 20 pas de programme **ON** ou **OFF**, chacun pouvant être affecté à un jour unique ou à plusieurs jours de la semaine au choix. (Ces jours constitueront un "groupe de jours").

Important : à la mise en service du MONOTRON 200, il est nécessaire de faire un RESET pour vider la mémoire avant toute programmation. La touche RESET est accessible à l'aide d'une pointe de stylo par exemple (éviter tout objet pointu risquant d'abîmer la touche).

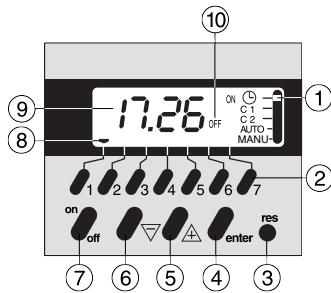

- ① Commutateur de sélection des modes
☉ = Mise à l'heure
C1 = Programmation canal 1
C2 = Programmation canal 2 (version à 2 canaux)
AUTO = exploitation
MANU = commandes manuelles ON ou OFF permanentes ou temporisées
- ② Sélection des jours
- ③ **Reset** : mise à zéro générale
- ④ Validation des pas de programme
- ⑤ ⑥ Défilement heures et minutes
- ⑦ **ON/OFF**
- ⑧ Affichage des jours de la semaine
- ⑨ Affichage heures et minutes
- ⑩ Etat des canaux
Pour la version 2 canaux : canal 1 à gauche canal 2 à droite

CARACTERISTIQUES TECHNIQUES

Alimentation :
220/240 V 50/60 Hz

110/240VAC	220/240VAC	12VAC/DC
	23301	23311
23302		23312
	23801	23811
23802		23812

Réserve de marche :
par pile lithium
durée de vie : 10 ans

Pouvoir de coupure :
16 (3) A 250 V ~



1 MISE A L'HEURE

Exemple : Jeudi 8 h 59

1 Mode mise à l'heure

2 Sélection du jour de la semaine

- 1 : Lundi
- 2 : Mardi
- ↓
- 7 : Dimanche

3 Défilement des heures et des minutes

L'horloge démarre lorsqu'on quitte le mode mise à l'heure (uniquement en cas de modification de l'heure)

2 PROGRAMMATION CANAL 1

2-1 1^{er} horaire de commutation

Exemple : ON à 7 h 35 du lundi au vendredi

1 Sélection CANAL 1

2 Sélection du ou des jours de la semaine écriture : 1 appui effacement : 2 appuis

3 Ecriture de l'horaire de commutation

4 Sens de commutation ON ou OFF (pour la 1^{er} consigne, ON est proposé automatiquement)

5 Valider

2-2 2^e horaire de commutation

Exemple : OFF à 17 h 15 du lundi au jeudi

1 Sélection du ou des jours de la semaine écriture : 1 appui effacement : 2 appuis

2 Ecriture de l'horaire de commutation

3 Sens de commutation ON ou OFF (après une consigne ON le MONOTRON 200 propose OFF)

4 Valider

Consignes suivantes : même processus que ci-dessus

3 PROGRAMMATION CANAL 2

(version à 2 canaux uniquement)

1 Sélection CANAL 2

Même processus que pour le canal 1

4 MODE AUTO

Important : pour activer la programmation du MONOTRON 200, placer impérativement le commutateur en position AUTO. Les canaux se positionnent conformément à la programmation.

1 Mode AUTO

Affichage de l'heure, du jour, et de l'état des canaux.

Ce mode ne permet aucune intervention (ni commande manuelle, ni programmation) Toutes les touches sont inactives, sauf RESET

5 RELECTURE DES CONSIGNES

1 Selection CANAL 1 ou 2

2 Appuis successifs sur "enter" pour afficher les différentes consignes des 7 jours de la semaine. Affichage dans l'ordre chronologique, les pointeurs "jours" clignotent.

6 MODIFICATION OU ANNULLATION DE L'HORAIRE DE COMMUTATION

6-1 Modification d'horaire

Exemple : déplacer l'horaire ON du lundi de 7 h 35 à 7 h 50

Sélectionner l'horaire à modifier comme au § 5.

Les pointeurs "jours" clignotent

1 Sélectionner le ou les jours affectés par la modification : allumage fixe des pointeurs correspondants (les autres pointeurs restent clignotants)

2 Modifier l'horaire de commutation

3 Valider

Remarque :

Dans le cas où la mémoire est remplie (20 consignes enregistrées), un horaire ne peut être modifié que pour l'ensemble du groupe de jours affectés de cet horaire, sinon un appui sur ∇ ou \triangle , ou on/off, provoque l'affichage "End"

6-2 Adjonction de jours à un horaire existant :

Exemple : horaire ON à 7 h 35 à affecter également au samedi

Sélectionner l'horaire à modifier comme au § 5.

1 Sélectionner le ou les jours à ajouter

2 Valider

6-3 Suppression de l'affectation d'un horaire à certains jours

Exemple : Supprimer l'affectation de l'horaire ON à 7 h 35 aux mardi et mercredi

Sélectionner l'horaire à modifier comme au § 5.

1 Sélectionner le ou les jours à supprimer. Effacer les pointeurs "jours" affichés par appui sur les touches correspondantes.

Pour supprimer totalement un horaire, effacer tous les pointeurs jour.

2 Valider

7 MODE MANU

Permet d'effectuer un forçage ON ou OFF des 2 canaux simultanément.

2 possibilités:
- forçage permanent
- forçage temporisé

7-1 Forçage permanent

1 Maintenir le commutateur en mode MANU

2 Sélection de l'état des canaux ON ou OFF

Annulation du forçage permanent :
revenir en mode AUTO (sans avoir programmé de temporisation : affichage — h).

7-2 Dérogation

Exemple : forçage OFF durée 3 jours

1 Mode MANU

2 Détermination de la durée de dérogation, réglable de -1 h à 23 h au pas de 1 h - puis de 1 j à 27 j au pas de 1 j (le jour actuel inclus)

3 Sélection de l'état des canaux ON ou OFF

4 Revenir en mode AUTO les indicateurs d'état des 2 canaux clignotent, indiquant une dérogation.

Après la durée de la dérogation programmée, le programme reprendra son cours normal

- durée de dérogation en heures : retour au programme initial après la durée exacte de temporisation

- durée de dérogation en jours : retour du programme à 0 h 00 après le nombre de jours programmés

Annulation de la dérogation :
en mode MANU, afficher - h et revenir en mode AUTO



BESCHREIBUNG

Elektronische Wochenschaltuhr mit 1 oder 2 Kanälen.

Die MONOTRON ermöglicht die Speicherung von 20 Schaltbefehlen **ON** oder **OFF**. Jeder Schaltbefehl kann einem oder mehreren Tagen der Woche zugeteilt werden. (Diese Tage bilden eine Tagesgruppe).

Wichtig: nach der Inbetriebnahme und vor der Programmierung, empfehlen wir einen RESET, damit der Speicher geleert wird: Knopf RESET zum Beispiel mit einem Kugelschreiber drücken. Keinen zu spitzen Gegenstand verwenden.

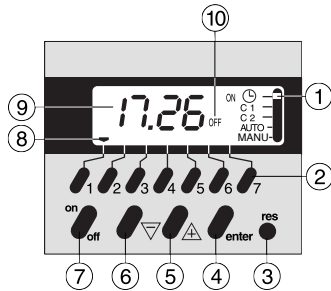

- ① Schiebeselector zur Modenauswahl
 ⌚ = Zeiteinstellung
 C1 = Programmierung Kanal 1
 C2 = Programmierung Kanal 2 (nur 2-Kanal Ausführung)
 AUTO = Betriebszustand
 MANU = Handschaltung
 ON oder OFF
 Dauer- oder Zeitschaltung
- ② Tagesauswahl
- ③ **Reset:** Speicher leeren
- ④ Speicherung oder Schaltbefehle
- ⑤ ⑥ Zeitablauf (Stunden und Minuten)
- ⑦ **ON/OFF**
- ⑧ Wochentageanzeige
- ⑨ Zeitanzeige
- ⑩ Kanalzustandsanzeige
 Für die 2-Kanal Ausführung:
 Kanal 1 links
 Kanal 2 rechts

TECHNISCHE DATEN

Stromversorgung:
220/240 V 50/60 Hz

110/240 VAC	220/240 VAC	12VAC/DC
	23301	23311
23302		23312
	23801	23811
23802		23812

Gangreserve: Lithium Batterie
Lebensdauer: 10 Jahre

Schaltstrom: 16 (3) A 250 V ~



1 ZEITEINSTELLUNG

Beispiel: Donnerstag 8.59

- ① Zeiteinstellung
- ② Wochentag Auswahl:
1: Montag
2: Dienstag
↓
7: Sonntag
- ③ Zeitablauf (Stunden-Minuten)

Beim Übergehen zum nächsten Moden, startet die Uhr sekundengenau (nur nach Zeitänderung)

2 PROGRAMMIERUNG KANAL 1

2-1 Erster Schaltbefehl

Beispiel: ON um 7.35 von Montag bis Freitag

- ① KANAL 1
- ② Wahl der Wochentage
Wählen: einmal drücken
Löschen: nochmal drücken
- ③ Schaltzeit Eingabe
- ④ ON oder OFF Auswahl (zum ersten Schaltbefehl ist ON automatisch vorgeschlagen)
- ⑤ Speicherung des Schaltbefehls - enter-Taste drücken

2-2 Zweites Schaltbefehl

Beispiel: OFF um 17.15 von Montag bis Donnerstag

- ① Wahl der Wochentage wählen: einmal drücken löschen: nochmal drücken
- ② Schaltzeit-Eingabe
- ③ ON oder OFF Auswahl (nach einem ON Schaltbefehl ist OFF automatisch vorgeschlagen)
- ④ Speicherung des Schaltbefehls - enter-Taste drücken

Weitere Schaltbefehle:
wie oben vorgehen

3 PROGRAMMIERUNG KANAL 2

(nur 2-Kanal Ausführung)

- ① KANAL 2
Wie für Kanal 1 vorgehen

4 BETRIEBSZUSTAND AUTO

Wichtig: um die Programmierung der MONOTRON 200 zu aktivieren, den Schalter unbedingt in Position AUTO stellen. Die Kanäle kommen automatisch in die programmierte Stellung

- ① Pos. AUTO
Anzeige des Zustands der Kanäle - und wenn Spannung anliegt, auch Anzeige der Zeit, des Tages
Diese Stellung erlaubt weder Handschaltung noch Programmierung
Alle Tasten sind inaktiv, ausser RESET

5 SCHALTBEFEHLE LESEN

- ① Kanal 1 oder 2
- ② Anzeige der verschiedenen Schaltbefehle der Woche durch wiederholtes Drücken auf "enter". Die Schaltbefehle werden in der Zeitfolge angezeigt, die entsprechenden Tagesstriche blinken.

6 SCHALTBEFEHLE ÄNDERN ODER LÖSCHEN

6-1 Schaltzeitänderung

Beispiel: Montag ON von 7.35 verschieben bis 7.50

Schaltbefehl wie bei Punkt 5 auswählen.

Die Tagesstriche blinken

- ① Den oder die Tage, die zu modifizieren sind, auswählen: die entsprechenden Striche sind fest angezeigt, die anderen blinken.
- ② Schaltzeit ändern
- ③ Neue Schaltzeit speichern - durch enter-taste

Wichtig:

Falls der Speicher voll ist (20 gespeicherte Schaltbefehle), kann eine Schaltzeit nur für eine gesamte Tagesgruppe geändert werden; sonst wird "End" beim Drücken auf ▽ oder ▲, oder on/off angezeigt

6-2 Schaltbefehl um andere Tage ergänzen

Beispiel: ON um 7.35 auch für Samstag zuteilen

Schaltbefehl wie bei Punkt 5 auswählen.

- ① Die zu weiteren Tage auswählen
- ② Speichern

6-3 Zuteilung eines Schaltbefehls für bestimmte Tage löschen

Beispiel: ON um 7.35 für Dienstag und Mittwoch löschen

Schaltbefehl wie bei Punkt 5 auswählen.

- ① Den oder die zu löschenden Tage auswählen. Alle angezeigte Tage durch Drücken der entsprechenden Tasten löschen.
- ② Enter

7 MANU STELLUNG

Ermöglicht eine manuelle Betätigung ON oder OFF der beiden Kanäle gleichzeitig

2 Möglichkeiten:
- Dauerschaltung
- Zeitschaltung

7-1 Dauerschaltung

- ① Schiebeselector in Pos. MANU halten
- ② Schaltzustand der Kanäle ON oder OFF
Um die Dauerschaltung zu löschen, in Pos. AUTO zurückkommen (ohne Zeitdauer programmiert zu haben: Anzeige - h).

7-2 Zeitschaltung

Beispiel: OFF für 3Tage

- ① MANU
- ② Auswahl der Manudauer - regelbar von 1 bis 23 Std., in Abständen von 1 Std. - dann von 1 bis 27 Tagen, in Abständen von 1 Tag. (einschliesslich heutigen Tag)
- ③ Zustand der Kanäle ON oder OFF
- ④ In Pos. AUTO zurückgehen
Die Zustandsanzeigen der Kanäle blinken: Zeitschaltung

Nach Ablauf der programmierten Manudauer kommt das normale Programm wieder

- Stunden- Manudauer: Rückkehr zum ursprünglichen Programm nach Ablauf der exakten, programmierten Dauer)

- Tages- Manudauer: Rückkehr zum ursprünglichen Programm um 0.00 nach Ablauf der programmierten Tageszahl

Um die Zeitschaltung zu löschen:

in Pos. MANU " - h " eingeben und in Pos. AUTO zurückkehren

Flash

Electronic time switch MONOTRON 200



PRESENTATION

MONOTRON 200 is a 1 or 2 channel weekly time switch. The memory capacity allows 20 groups of switching actions (ON or OFF).

Each action can be assigned to one or several days of the week. (Those days will form a group of days).

Warning : at the beginning of use, we advise you to reset the MONOTRON 200 in order to clear the memory before programming. Use a pen to push the reset button; avoid using a sharp pointed object.

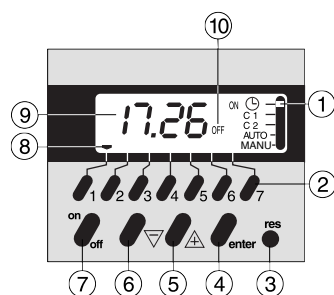

- ① Selection of the modes (slider)
 - ☰ = Time setting
 - C1 = Programming channel 1
 - C2 = Programming channel 2 (2 channel version only)
 - AUTO = running mode
 - MANU = permanent or timed manual overrides
- ② Selection of the days
- ③ **Reset**
- ④ Confirm programme
- ⑤ ⑥ Scrolling hours and minutes + day override)
- ⑦ **ON/OFF**
- ⑧ Display of the days of the week
- ⑨ Display of the time or day
- ⑩ State of the channel(s)
For the 2 channel version : channel 1 on the left channel 2 on the right

TECHNICAL DATA

Supply : 220/240 V 50/60 Hz

110/240 VAC	220/240 VAC	12 VAC/DC
	23301	23311
23302		23312
	23801	23811
23802		23812

Running reserve : by lithium battery; life duration : 10 years

Switching current :

16 (3) A 250 V ~

1 TIME SETTING

Example : Thursday 8.59

- ① **Move slider to time setting mode**
- ② Select the actual day
1 : Monday
2 : Tuesday
↓
7 : Sunday
- ③ Input time (hours - minutes)
The clock starts when leaving the time setting mode (after time setting only)

2 PROGRAMMING CHANNEL 1

2-1 1st Switching action

Example : ON at 7.35 from Monday to Friday

- ① **Move slide to CHANNEL 1**
- ② Select the day(s) to program press once to include day press twice to exclude day
- ③ Input the switching time
- ④ Type of switching ON or OFF (for the first action, ON is automatically proposed)
- ⑤ Enter the input data

2-2 2nd switching action

Example: OFF at 17.15 from Monday to Thursday

- ① Select the day(s) to program press once to include day press twice to exclude day
- ② Input the switching time
- ③ Type of switching ON or OFF (after an ON action, MONOTRON 200 offers automatically OFF)
- ④ Enter the input data

Following actions : to input move programmes continue as above.

3 PROGRAMMING CHANNEL 2

(2 channel version only)

① Move slider CHANNEL 2

Same way of programming as channel 1

4 RUNNING MODE AUTO

Important : to activate the program of the MONOTRON 200, set the switch in position AUTO. The channels will switch automatically in accordance with the programming

① Move slide to AUTO

Display of the time, the actual day and the state of the channel(s)

This mode is the current displaying mode. It doesn't allow any programming or manual override.

All keys are inactive, except RESET

5 READING THE PROGRAM

① Move slide to C1 or C2

- ② Press successively the "enter" key to display the switching action of all the days of the week. The actions will be chronologically displayed, the corresponding day(s) are flashing.

6 CHANGING OR CANCELLING THE PROGRAMMED ACTIONS

6-1 Changing the switching time

Example: change the ON action of Monday 7.35 to 7.50

Refer to § 5 to select the action to modify.

- ① Select the days(s) to be modified. Monday should without flashing Display the continuous corresponding arrow(s), the others keep flashing. Other days should flash.
- ② Modify the switching time
- ③ Enter the new input data

Warning :

In case of a full memory (20 memorized actions) switching time can only be modified for the whole group of days to which it belongs. If you try to overload the memory by pressing ∇ or \triangle , or on/off keys, MONOTRON 200 will display "End".

6-2 Adding day(s) to a existing switching action

Example : assign "ON" at 7.35 on Saturday

Refer to § 5 to select the action to modify.

- ① Select the days(s) to add
- ② Enter the new input data

6-3 Cancelling the assignment of an action on certain days

Example: cancel the assignment "ON" at 7.35 on Tuesday and Wednesday

Refer to § 5 to select the action to modify

- ① Select the days(s) to cancel. Delete the displayed day's arrow(s) by pressing the corresponding keys.
- ② Enter

7 MANU MODE

Allows override of both channels ON or OFF.

Two possibilities:
- permanent override
- timed override

7-1 Permanent override

Move the switch to MANU mode

- ① Select the state of the channel(s) ON or OFF

To cancel the permanent override : revert back in AUTO mode (without Manu programming display — h)

7-2 Timed override

Example : Timed OFF for 3 days

- ① **Move the switch to MANU mode**
- ② - Input of duration, settable from 1 to 23 hours by steps of 1 hour
- then from 1 to 27 days by steps of 1 day (the actual day included)
- ③ Select the state of the channel(s) ON or OFF
- ④ **Put switch back in to AUTO mode** The state indications of the channel(s) is are flashing.

That means a timed override. After the program-med duration, the pro-gramm will follow its normal programme.

- hours temporisation : return to the initial program after the precise duration

- days temporisation : return to the initial program at 0.00 after the number of days

To cancel the timed override : input - h in MANU mode and revert back to AUTO mode.

Flash

Orologio elettronico MONOTRON 200



PRESENTAZIONE

Orologio per la programmazione settimanale a 1 o 2 canali. E' possibile realizzare 20 comandi ON o OFF, ciascun comando può essere attribuito a scelta a uno o più giorni della settimana (in questo caso questi giorni costituiscono un "gruppo di giorni").

Importante : prima di mettere in funzione il Monotron 200 è necessario, per cancellare tutti i programmi eventualmente in precedenza predisposti, premere il pulsante RESET (ad esempio con la punta di una biro, evitando di usare oggetti appuntiti).

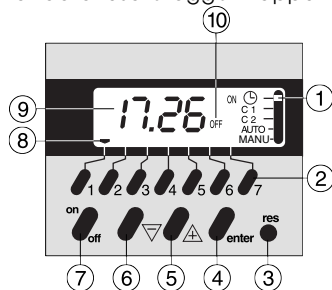

- ① Corsore per la selezione delle funzioni.
☰ = Messa all'ora
C1 = Programmazione del canale 1
C2 = Programmazione del canale 2 (esecuzione a 2 canali)
AUTO = Funzionamento in automatico
MANU = Comandi manuali ON o OFF permanenti o temporizzati.
- ② Selezione dei giorni
- ③ **Reset**: azzeramento generale
- ④ Memorizzazione dei programmi
- ⑤ Scorrimento ore e minuti
- ⑦ **ON/OFF**
- ⑧ Indice che evidenzia il giorno della settimana
- ⑨ Visualizzazione delle ore e minuti
- ⑩ Posizione dei contatti (ON/OFF)
Per l'esecuzione a 2 canali : canale 1 a sinistra canale 2 a destra

CARATTERISTICHE TECNICHE

Alimentazione :

220/240 V 50/60 Hz

110/240 VAC	220/240 VAC	12VAC/DC
	23301	23311
23302		23312
	23801	23811
23802		23812

Riserva di carica : mediante pile al litio della durata di 10 anni.

Potere di interruzione :

16 (3) A 250 V ~

1 MESSA ALL'ORA

Esempio : Giovedì 8 h 59'

- ① Corsore in posizione ☰
- ② Selezione del giorno del
1 : Lunedì
2 : Martedì
↓
7 : Domenica
- ③ Impostazione delle ore e dei minuti.

L'orologio si avvia allorché si toglie il cursore dalla posizione ☰ (solo nel caso di impostazione o modifica dell'ora).

2 PROGRAMMAZIONE CANALE 1

2-1 1° comando

Esempio : ON alle 7 h 35' dal lunedì al venerdì

- ① Porre il cursore su C1
- ② Selezione del o dei giorni della settimana
Impostazione : premere 1 volta
Cancellazione : premere 2 volte
- ③ Impostazione dell'ora della commutazione
- ④ Scelta del tipo di commutazione ON o OFF (per il primo comando l'ON si presenta automaticamente).
- ⑤ Memorizzazione del comando

2-1 2° comando

Esempio : OFF alle 17h 15' dal lunedì al giovedì

- ① Selezione del o dei giorni della settimana
Impostazione: premere 1 volta
Cancellazione: premere 2 volte
- ② Impostazione dell'ora della commutazione
- ③ Scelta del tipo di commutazione ON o OFF (dopo un comando ON il Monotron 200 presenta automaticamente l'OFF)
- ④ Memorizzazione del comando.

Programmi successivi : procedere come sopra descritto.

3 PROGRAMMAZIONE CANALE 2

(solo per l'esecuzione a 2 canali)

- ① Porre il cursore su C2
procedere come sopra descritto per il canale 1

4 POSIZIONE AUTO

Importante : per attivare la programmazione del Monotron 200 è indispensabile porre il cursore in posizione AUTO. I canali si posizionano come programmati.

① Posizione AUTO

Visualizzazione dell'ora, giorno, e posizione dei contatti.

In questa posizione (AUTO) non è possibile effettuare comandi manuali né programmazioni. Tutti i pulsanti sono inattivi ad eccezione di RESET.

5 VISUALIZZAZIONE DEI COMANDI

- ① Porre il cursore su C1 o C2
- ② Per mezzo di successive pressioni sul tasto "enter" si visualizzano differenti comandi dei 7 giorni della settimana : la visualizzazione procederà in ordine cronologico, e gli indici dei giorni corrispondenti lampeggiano.

6 MODIFICHE O CANCELLAZIONI DEI COMANDI

6-1 Modifica dell'orario

Esempio : modificare il comando ON di lunedì da 7 h 35' a 7 h 50'

Selezionare il comando da modificare come da § 5

Gli indicatori dei giorni lampeggiano

- ① Selezionare il o i giorni interessati alla modifica : i relativi indici rimangono fissi mentre gli altri continuano a lampeggiare.

- ② Modificare l'orario del comando

- ③ Convalidare il nuovo comando.

Considerazioni :

Se la memoria è completa (20 comandi già registrati) un orario può essere modificato solo per l'insieme del gruppo dei giorni a cui tale orario è stato attribuito. Se si cerca di sovraccaricare la memoria premendo ∇ o \triangle on/off appare la scritta "End".

6-2 Aggiunta di uno o più giorni a un comando preesistente :

Esempio : comando ON a 7h 30' da attribuire anche al sabato.

Selezionare il comando da modificare come da § 5.

- ① Selezionare il o i giorni da aggiungere
- ② Convalidare il nuovo comando.

6-3 Cancellazione di uno o più giorni da un comando prestabilito,

Esempio : Cancellare il comando ON delle 7 h 35', del martedì e mercoledì.

Selezionare il comando da modificare come da § 5.

- ① Selezionare il o i giorni da cancellare.
Cancellare tutti gli indici dei giorni visualizzati premendo il pulsante corrispondente.

- ② Enter

7 FUNZIONE MANU

Permette di fare un programma extraprogramma ON o OFF simultaneamente per i 2 canali.

2 possibilità :
- comando permanente
- comando temporizzato

7-1 Comando permanente

- ① Porre il cursore in posizione MANU

- ② Selezionare la posizione dei canali ON o OFF.

Annullamento del comando permanente : porre il cursore in posizione AUTO (senza programmare temporizzazioni compare il simbolo — h).

7-2 Comando temporizzato

Esempio : comando extraprogramma OFF durata 3 giorni.

- ① Porre il cursore in posizione MANU

- ② Stabilire la temporizzazione regolabile da :
- 1 h a 23 h con tempi di 1 h
- successivamente da 1 giorno a 27 giorni con tempi di 1 giorno (compreso il giorno nel quale si opera)

- ③ Selezione dello stato dei canali ON o OFF.

- ④ Ritornare con il cursore in posizione AUTO.

Gli indicatori dello stato dei canali lampeggiano per segnalare il comando temporizzato.

Dopo la temporizzazione programmata i programmi riprenderanno il loro corso normale
- temporizzazione di ore : ritorno al programma normale al termine esatto della temporizzazione

- temporizzazione di giorni : ritorno al programma normale alle 0 h 00' al termine dei giorni programmati.

Cancellazione del comando extraprogramma :

in posizione MANU, impostare - h e poi ritornare in posizione AUTO

Flash

Interruptor electrónico de reloj MONOTRON 200



PRESENTACION

El MONOTRON 200 es un interruptor de reloj semanal de 1 ó 2 canales. La capacidad de memoria permite realizar un máximo de 20 acciones conmutadoras (ON u OFF).

Cada acción puede estar asignada a uno o a varios días de la semana. (Aquellos días constituirán un "grupo de días").

Aviso importante : al empezar a usarlo, les aconsejamos que hagan una puesta a cero (RESET) del MONOTRON 200 para borrar la memoria antes de la programación. Usen una pluma para pulsar la tecla de RESET ; eviten de usar un objeto de punta afilada, pues podrían estropear la tecla).

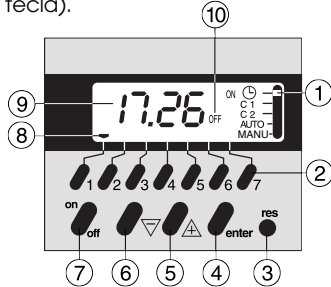

- Selección de los modos
⊖ = Ajuste de tiempo
C1 = Programación del canal 1
C2 = Programación del canal 2 (sólo en la versión de 2 canales)
AUTO = modo de funcionamiento
MANU = mandos manuales ON u OFF permanentes o temporizados
- Selección de los días
- Reset : puesta a cero general
- Validación (almacenamiento en memoria) de las acciones conmutadoras
- 6 Desplazamiento (en visualizador) de horas y minutos
- ON/OFF (conectado/desconectado)
- Visualización de los días de la semana
- Visualización del tiempo (horas y minutos)
- Estado del canal (o de los canales)
Para la versión de 2 canales : canal 1 a la izquierda canal 2 a la derecha

CARACTERISTICAS TECNICAS

Alimentación:
220/240 V, 50/60 Hz

110/240VAC	220/240VAC	12VAC/DC
	23301	23311
23302		23312
	23801	23811
23802		23812

Reserva de marcha :
por batería de litio; duración de vida: 10 años

Corriente de conmutación :
16 (3) A 250 V de CA

1 AJUSTE DE TIEMPO

Ejemplo: Jueves 8 h 59 m. (8.59)

1 Modo de ajuste de tiempo

- Selección del día de la semana
1: Lunes
2: Martes
↓
7: Domingo

3 Entrada del tiempo (horas - minutos)

El reloj se pone en marcha cuando se deja el modo de ajuste de tiempo (solamente después del ajuste del tiempo)

2 PROGRAMACION DEL CANAL 1

2-1 Primera acción conmutadora

Ejemplo: ON (conectado) a las 7.35 desde lunes a viernes

1 Seleccionar CANAL 1

- Seleccionar el día o los días a programar
entrada: pulsar una vez
borrado: pulsar dos veces

3 Entrada del tiempo de conmutación

- Tipo de conmutación, ON u OFF (para la primera acción, ON es propuesto automáticamente)

5 Entrar los datos de entrada

2-2 Segunda acción conmutadora

Ejemplo: OFF (desconexión) a las 17.15 desde lunes a jueves

1 Seleccionar el día (o los días) a programar

- entrada: pulsar una vez
borrado: pulsar dos veces

2 Entrada del tiempo de conmutación

- Tipo de conmutación, ON u OFF (después de una acción de ON, el MONOTRON 200 ofrece automáticamente OFF)

4 Entrar los datos de entrada

Acciones siguientes: la misma manera de programación que se ha indicado antes

3 PROGRAMACION DEL CANAL 2

(solo en la version de 2 canales)

1 Seleccionar CANAL 2

La misma manera de programación que para el canal 1

4 MODO DE FUNCIONAMIENTO AUTO

Importante: Para activar la programación del MONOTRON 200, póngase el conmutador en la posición AUTO. Los canales cambiarán automáticamente de acuerdo con laprogramación.

1 Modo AUTO

Visualización de la hora, del día actual y del estado del canal o canales.

Este modo es el modo corriente de visualización. No permite ninguna Intervención, ni de programación ni manual.

Todas las teclas están Inactivas, excepto la de RESET (puesta a cero).

5 LECTURA DEL PROGRAMA

1 Seleccionar el canal (C1 o C2)

- Pulsar sucesivamente la tecla "enter" (entrar) para visualizar la acción conmutadora de todos los días de la semana. Las acciones serán visualizadas cronológicamente, parpadeando la flecha, o flechas, correspondientes.

6 MODIFICACION O ANULACION DE ACCIONES PROGRAMADAS

3-1 Modificación del tiempo de conmutación

Ejemplo: cambiar la acción ON de lunes desde 7.35 a 7.50

Véase § 5 para seleccionar la acción que se tiene que modificar.

Las flechas de los días parpadean

- Seleccionar el o los días que tienen que modificarse. Visualiza las flechas continuas correspondientes ; las otras se mantienen parpadeando

2 Modificar el tiempo de conmutacion

3 Entrar los nuevos datos de entrada

Aviso: En el caso en que la memoria esté llena (20 acciones memorizadas), un tiempo de conmutación sólo puede ser modificado para el grupo completo de días al que pertenece. Si se intenta sobrecargar la memoria pulsando ∇ o Δ , o las teclas on/off, entonces el MONOTRON 200 visualizara "End".

3-2 Añadido de días a una acción conmutadora existente

Ejemplo: asignar que la acción "ON" a las 7.35 afecte también al sábado.

Véase § 5 para seleccionar la acción que se tienen que modificar.

- Seleccionar el día, o los días, que se tienen que añadir

- Entrar los nuevos datos de entrada

6-3 Supresión de la asignación de una acción a ciertos días

Ejemplo: cancelar la asignación de "ON" a las 7.35 en el martes y el miércoles

Véase § 5 para seleccionar la acción que se tiene que modificar.

- Seleccionar el o los días que tienen que suprimirse. Borrar las flechas de los días visualizados apretando la flecha o teclas correspondientes.

- Enter

7 MODO DE MANU (Temporizador)

Permite sobreponerse manualmente (override) a ON u OFF de los dos canales.

Dos posibilidades:

- sobreposición permanente
- sobreposición temporizada

7-1 Sobreposición permanente

1 Mantener el conmutador en el modo de MANU

- Seleccionar el estado ON u OFF del canal o canales. Para cancelar la sobreposición permanente: volver de nuevo al modo AUTO (sin programación de Temporizador : visualización — h).

7-2 Sobreposición temporizada

Ejemplo: Temporizado OFF durante 3 días

1 Modo de MANU (Temporizador)

- Entrada de duración, ajustable desde 1 a 23 horas por pasos de 1 hora - después, desde 1 a 27 días, por pasos de 1 día (incluido el día actual)

- Seleccionar el estado de los canales, ON u OFF

4 Volver de nuevo al modo AUTO

Las indicaciones del estado de ambos canales están parpadeando. Esto indica una sobreposición temporizada de acción manual.

Después de la duración programada, el programa seguirá su curso normal

- temporización en horas : retorno al programa inicial después de la duración exacta de temporización,

- temporización en días: retorno del programa a 0.00 después del número de días programado.

Para cancelar la sobreposición temporizada :

entrar -h en el modo de MANU y volver de nuevo al modo AUTO



BESKRIVNING

Monotron 200 är ett 1 eller 2-kanaligt kopplingsur med veckofunktion. Minneskapaciteten tillåter 20 programmeringar (TILL eller FRÅN).

Varje kopplingsbefäl kan programmeras för en eller flera dagar i veckan. (Dessa dagar bildar ett block)

OBS! Starta alltid programmering med att trycka RESET. Använd en penna eller dyl. Undvik vasst föremål.

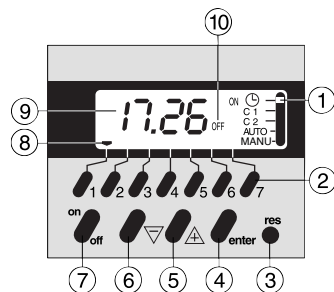

- ① Programval
 - ☰ = Inställning klocka
 - C1 = Programmering kanal 1
 - C2 = Programmering kanal 2 (Endast 2-kanals version)
 - AUTO = Driftläge
 - MANU = Permanent eller tidsinställt manuellt TILL eller FRÅN-slag.
- ② Val av dagar
- ③ **RESET** (Nollställning)
- ④ Spara kopplingsbefäl
- ⑤ ⑥ Inställning timmar och minuter
- ⑦ **TILL/FRÅN**
- ⑧ Visning av dag i veckan
- ⑨ Visning av tid
- ⑩ Kanalstatus
 För 2-kanals version
 Kanal 1 till vänster
 Kanal 2 till höger

TEKNISKA DATA

Manöverspänning:
220V/240V 50/60Hz

110/240VAC	220/240VAC	12VAC/DC
	23301	23311
23302		23312
	23801	23811
23802		23812

Gångreserv: Litiumbatteri, livslängd ca 10 år. Batteriutbyte rekommenderas ej av tillverkaren. Felaktigt handhavande medför explosionsfara.

Kontaktbelastning:
16 (3) A 250 VAC
10A/250 VAC SEMKO

1 INSTÄLLNING KLOCKA

Exempel: Torsdag 8.59

1 INSTÄLLNING KLOCKA

- ② Välj aktuell dag
1: Måndag
2: Tisdag
↓
7: Söndag

- ③ Tryck in tiden (timmar-minuter)

Klockan startar när omkopplaren ställs i nästa läge. (Endast efter inställning klocka)

2 PROGRAMMERING KANAL 1

2-1 1:a kopplingstid

Exempel: TILL kl. 7.35
från måndag till fredag

- ① Välj kanal 1
- ② Välj dag(ar) som skall programmeras
Välj; tryck en gång
Radera: tryck två gånger
- ③ Välj kopplingstid
- ④ Typ av koppling TILL eller FRÅN (TILL föreslås automatiskt för första kopplingsbefäl).
- ⑤ Spara kopplingsbefäl

2-2 2:a kopplingstiden

Exempel: FRÅN kl. 17.15
från måndag till torsdag.

- ① Välj dag(ar) som skall programmeras.
Välj; tryck en gång
Radera: tryck två gånger
- ② Välj kopplingstid
- ③ Typ av koppling TILL eller FRÅN (efter en TILL-koppling föreslås automatiskt FRÅN).
- ④ Spara kopplingsbefäl

Följande kopplingstider programmeras som tidigare.

3 PROGRAMMERING KANAL 2

(Endast 2-kanals version)

- ① **Välj kanal 2**
Följ anvisning enligt kanal 1.

4 DRIFTLÄGE AUTO

Viktigt:

För att aktivera inmatade program ställ röd omkopplare i läge AUTO. Kanalerna intar automatiskt programmerade status.

- ① **Läge AUTO**
Visning av tid, aktuell dag och kanalstatus.

I läge AUTO går det ej att göra programmering eller manuellt TILL/FRÅN-slag.

Alla knappar är spärrade utom RESET.

5 AVLÄSNING AV PROGRAM

- ① **Välj kanal** (C1 eller C2)
- ② Tryck succesivt ENTER-knappen för visning av alla inmatade kopplingstider i veckan.
Markering för vilken/vilka dagar kopplingstiden programmerats visas med blinkande markering (-).

6 ÄNDRING ELLER RADERING AV PROGRAM

6-1 Ändring av program

Exempel: Ändra TILL-tid måndag
7.35 till 7.50.

Gör som i punkt 5.

Dagsmarkering(ar) blinkar.

- ① Välj dag(ar) som skall ändras.
De andra dagarnas markeringar blinkar.
- ② Ändra kopplingstid.
- ③ Tryck ENTER.

OBS!

Vid fullt minne (20 kopplingstider) kan en kopplingstid endast ändras för hela gruppen av dagar den tillhör. Vid försök att mata in fler kopplingstider genom att trycka ∇ eller ▲ eller TILL/FRÅN-kna par visar MONOTRON 200 "END" på displayen.

6-2 Lägga till dag(ar) till ett befintligt program.

Exempel: TILL 7.35 söndag

Gör som i punkt 5.

- ① Välj dag(ar) som skall läggas till.
- ② Tryck ENTER.

6-3 Radera en kopplingstid på en speciell dag.

Exempel: Radera "TILL" kl. 7.35 onsdag och torsdag.

Gör som i punkt 5.

- ① Välj dag(ar) som skall raderas. Radera alla markerade dagar genom tryck på motsvarande knapp.

- ② Enter

7 LÄGE MANU

Manuellt TILL/FRÅN-slag.

Två valmöjligheter:
- Permanent TILL/FRÅN-slag
- Tidsstyrt TILL/FRÅN-slag

7-1 Permanent TILL/FRÅN-slag

- ① **Ställ omkopplaren i läge MANU.**
- ② Välj kanalstatus TILL eller FRÅN
Vid återgång till läge AUTO tas permanent TILL/FRÅN-slag bort (ej tidsstyrt TILL/FRÅN-slag visar - h).

7-2 Tidsstyrt TILL/FRÅN-slag

Exempel: FRÅN i 3 dagar

- ① **LÄGE MANU**
- ② - Tidsval från 1 till 23 timmar alt. 1 till 27 dagar (aktuell dag inkluderad).
- ③ Välj kanalstatus TILL/FRÅN.
- ④ **STÄLL OMKOPPLAREN I LÄGE AUTO**
Kanalstatusmarkeringen blinkar.
Efter inställd tid återgår uret automatiskt till normal-program.

Radering av tidsinställd manuell omkoppling:

Tryck fram - h i läge manu och återgå till AUTO.

Flash

Elektroninen kellokytkin MONOTRON 200



KUVAUS

MONOTRON 200 on 1 tai 2 kanavainen viikko-ohjelmainen kellokytkin. Sen muistiin mahtuu 20 kytkentätoimintaa (ON tai OFF).

Kukin toiminta voidaan sijoittaa yhdelle tai useammalle vikonpäuälle. (Tällöin nämä päivät muodostavat päiväryhmän.)

VAROITUS: Ennen käyttöönottoa suositellaan MONOTRON 200:n muistin tyhjentämistä. Paina kynällä reset painiketta, älä käytä terävää kärkeä.

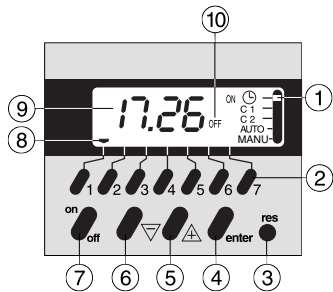

① Tilan valinta

- ☰ = ajan asetust
- C1** = kanava 1 ohjelmointi
- C2** = kanava 2 ohjelmointi (vain 2 kanavamallissa)
- AUTO** = käyntitila
- MANU** = jatkuva taitaikaan sidottu ohjelman ohitus

② Viikonpäivien valinta

③ Muistin tyhjennys

④ Muistiin siirto

⑤ ⑥ Aikojen valinta

⑦ ON/OFF

⑧ Viikonpäivien osoitus

⑨ Ajan osoitus

⑩ Kanavien tilan osoitus 2-kanavamallissa kanava 1 vasemmalla kanava 2 oikealla

TEKNISET TIEDOT

Käyttöjännite = 220/240V,
50/60Hz

110/240 VAC	220/240 VAC	12VAC/DC
	23301	23311
23302		23312
	23801	23811
23802		23812

Varakäynti = Lithiumparistolla,
aika = 10 vuotta

Kytkenävirta = 16 (3) A 250 V AC

① OIKEA AIKA

Esim. Torstai klo 8.59

① Ajan asetustasent

- Ualitse päivä
1= Maanantai
2= Tiistai
↓
7= Sunnuntai

② Asettele aika

Kello käynnistyy kun kytkin siirretään pois ajan asetteluasennosta

② KANAVAN 1 OHJELMOINTI

②-① 1. kosketintoinninta

Esim. ON klo 7.35 maanantaista perjantaihin

① Valitse KANAVA 1

② Valitse ohjelmoitavat päivät- valinta = 1 painallus poisto = 2 painallusta

③ Asettele kytkentäaika

④ Valitse ON tai OFF toiminta (laite tarjoaa aluksi ON toimintaa)

⑤ Paina ENTER, asetukset nyt- muistissa.

②-② 2. kosketintoinninta

Esim. OFF klo 17.15
maanantaista perjantaihin

① Valitse ohjelmoitavat päivät- valinta = 1 painallus poisto = 2 painallusta

② Asettele kytkentäaika

③ Valitse ON tai OFF toiminta (laite tarjoaa ON toiminnan jälkeen OFF toimintaa)

④ Paina ENTER, asetukset nyt- muistissa

Seuraavat ohjelmat:
toimi kuten edellä

③ KANAVAN 2 OHJELMOINTI

Vain 2 kanava mallissa

① Valitse KANAVA 2 Ohjelmointi kuten kanavalla 1

④ KÄYNTITILA

Tärkeää: Ohjelmointi aktivoituu vasta kun kytkin siirretään AUTO asentoon. Kanavat asettuvat automaattisesti ohjelmoituu asentoon.

① Tila AUTO

Näytössä aika, viikonpäivä ja kanavien tila.

Tämä tila on normaali käyntitila. Ohjelmointi tai käsinohjaus tässä tilassa ei ole mahdollista.

Muut painikkeet kuin RESET eivät ole käytössä.

⑤ OHJELMAN LUKEMINEN

① Valitse kanava (C1 tai C2)

② Painele ENTER nähdäksesi kytkentätoiminnot kaikkina viikonpäivinä. Toiminnot esitetään aikajärjestyksessä välähtelevillä kolmioilla.

⑥ OHJELMOINNIN MUUTTAMINEN TAI PERUUTTAMINEN

⑥-① Kytkentäajan muuttaminen

Esim. Maanantain klo 7.35
ON ajan muuttaminen klo
7.50:ksi

Valitse kohdan 5 mukaan muutettava toiminta.

Päivien kolmiot välähtelevät

① Valitse päivä tai päivät, joiden ohjelmointia muutetaan. Näytössä näiden päivien kolmiot näkyvät, muut jatkatavat välähtelyä.

② Muuta toiminta-aika

③ Paina ENTERILLÄ tiedot muistiin

Varoitus

Mikäli muisti on täynnä (20 muistipaikkaa käytössä), kytkentäaika voidaan muuttaa vain sille koko ryhmälle johon päivä kuuluu. Mikäli yrität ohjelmoida täyttä muistia ▽ tai ▲, tai ON / OFF painikkeilla, näyttöön ilmestyy "End"

⑥-② Ohjelman siirtäminen myös muille viikonpäiville.

Esim. ON toiminnan lisäksi
lauantaiksi klo 7.35

Valitse kohdan 5 mukaan muutettava toiminta

① Valitse lisättävä päivä

② Paina ENTERILLÄ tiedot muistiin.

⑥-③ Ohjelman poistaminen joiltain päiviltä.

Esim. Poistetaan ON toiminta
tiistaina ja keskiviikkona
klo 7.35

Valitse kohdan 5 mukaan muu- tettava toiminta

① Valitse ne päivät jotka pois- tetaan.

Poista viikonpäivää asoitta-
vat nuolet painamalla vas-
taavaa painiketta.

② Enter

⑦ MANU TOIMINTA

Molempien kanavien
käsinohjaus
ON tai OFF. Kaksi mahdollisuutta:
- Jatkuva pakko-ohjaus
- Halutun ajan kestävä
ohjelmoinnin ohitus

⑦-① Jatkuva pakko-ohjaus

① Pidä kytkin MANU asennossa

② Valitse kanavan (kanavien) tila ON tai OFF. Jatkuvan pakko-ohjauksen poisto: Palauta kytkin AUTO asentoon (ilman Manu ohjelmointia = näytössä — h).

⑦-② Halutun ajan kestävä ohjelmoinnin ohitus

Esim. ohitus kestää 3 päivää

① MANU asentoon

② - Asettele kesto. Aseteltavissa 1-23 tuntiin tunnin portain - tämän jälkeen 1-27 vuoro- kautta yhden vuorokauden portain (asettelupäivä mukaanluettuna)

③ Valitse haluttu kosketintoi- minta ON tai OFF.

④ Palautus takaisin AUTO tilaan

Kanavien tilan osoitus välähte-
lee. Tämä tarkoittaa, että nor-
maali ohjelma on ohitettu
tilapäisesti. Ohjel-moidun ajan
kuluttua laite siirtyy normaaliin
ohjelmaan.

- tunteja kestävä ohitus: palaa
normaali ohjelmaan tasan ase-
tellun ajan kuluttua

- vuorokausia kestävä ohitus:
palaa normaali ohjelmaan
klo 0.00 asetellun ajan kuluttua.

Ohjelmoinnin ohituksen keskeyttäminen.

Asettele - h aika MANU tilassa ja
palaa AUTO tilaan.

Flash

Digitalt kontaktur MONOTRON 200



BESKRIVELSE

Digitalt ugeur med 1 eller 2 kanaler.

Hukommelsen tillader 12 on eller off funktioner. Hver funktion kan programmeres for en eller flere dage i ugen (blokprogrammeringen).

OBS: Start altid programmeringen med et tryk på Reset.

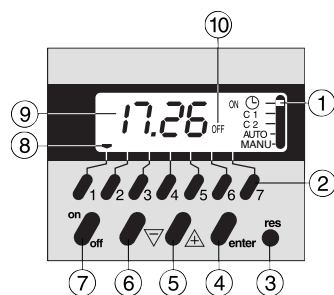

- ① Programvælger
⌚ Indstilling af ur
C1 programmering kanal 1
C2 programmering kanal 2 (kun ved 2 kanals udgave)
AUTO = automatisk (drift)
MANU = Manuel on/off konstant eller tidsbestemt
- ② Valg af ugedag
- ③ **Reset**
- ④ Lagring af program
- ⑤ ⑥ Indstilling af manu og minutter
- ⑦ **On/off**
- ⑧ Visning af ugedag
- ⑨ Visning af tid
- ⑩ Kanalstatus
Kanal 1 til venstre
Kanal 2 til højre

TEKNISKE DATA

Driftsspænding:
220V/240V 50/60Hz

110/240 VAC	220/240 VAC	12VAC/DC
	23301	23311
23302		23312
	23801	23811
23802		23812

Gangreserve:

Lithium batteri Levetid: 10 år

Kontaktbelastning:

16 (3) A 250 V AC

1 INDSTILLING AFTID

Eksempel: Torsdag 8.59

- ① Programvælger ud for ⌚ symbol
- ② Vælg aktuel dag
1: mandag
2: tirsdag
↓
7: søndag
- ③ Indstil manu - minutter

Uret starter når programvælgeren skifter position (kun ved tidsindstilling).

2 PROGRAMMERING KANAL 1

2-1 1. koblingstid

Eksempel: ON kl. 7.35
mandag til fredag

- ① Programvælger kanal 1
- ② Vælg dag/dage
Programmering: tryk en gang
Slette: tryk to gange
- ③ Indstil koblingstid
- ④ Vælg on eller off
On foreslås automatisk 1. gang
- ⑤ Lagre program (enter)

2-2 2. Koblingstid

Eksempel: Off kl. 17.15
mandag til fredag

- ① Vælg dag/dage
Programmering 1 tryk
Slette 2 tryk
- ② Indstil koblingstid
- ③ On eller off
efter On foreslås automatisk off
- ④ Lagre program

Øvrige koblingstider programmeres som ovenstående

3 PROGRAMMERING KANAL 2

(kun ved 2 kanals udgave)

- ① Programvælger kanal 2

Programmering som kanal 1

4 AUTOMATIK

Vigtigt: For at aktivere de indkodede programmer, skal programvælgeren stilles i auto. Kanalerne finder automatisk det programmerede.

① Programvælger Auto

viser tid, dag- og kanalstatus
Denne indstilling forhindrer manuel betjening og programmering.
Alle knapper er spærret undtagen RESET

5 KONTROL AF PROGRAM

① Vælg kanal C1 eller C2

Slet alle markerede dage ved tryk på modsvarende knap

- ② Tryk på enter for visning af det/de indkodede program. Programmeringen vises med blinkende markeringer.

6 ÆNDRING ELLER SLETNING AF PROGRAM

6-1 Ændring af program

Eksempel: Ændre On
mandag 7.35 til 7.50

Gør som i punkt 5.
Markering af dag/dage blinker

- ① Vælg dag/dage som skal ændres
Øvrige markeringer blinker
- ② Ændre koblingstid
- ③ Tryk enter.

OBS: Ved fyldt hukommelse (12 koblingstider) kan der kun ændres ved blokprogrammering.

Forsøger man at ændre en enkel dag ved tryk på ▽ eller ▲ eller på on/off vil display vise END.

6-2 Lægge dag/dage til eksisterende program.

Eksempel: Ændre On
mandag 7.35 til 7.50

- ① Vælg dag/dage som skal lægges til
- ② Tryk enter

6-3 Slette koblingstid på en given dag.

Eksempel: Slet on 7.35 onsdag og torsdag som punkt 5

- ① Vælg dag/dage som skal ændres, markering fast
Øvrige markeringer blinker.
Ændre koblingstiden til —.—

- ② Tryk enter

OBS:

Ved fyldt hukommelse kan man ikke slette en eller flere dage i en blok. Vælg de dage der tilhører blokken og ret koblingstiden til —.—
Programmer så de dage der ikke skulle ændres.

7 MANU-FUNKTION

Manuel on/off

2 valgmuligheder:
Konstant on/off
Tidsstyret on/off

7-1 Konstant on/off

- ① Programvælger i manu
- ② Vælg on eller off
Sletning af konstant on/off programvælger flyttes til auto. Uden manu programmering viser display - h.

7-2 Tidsstyret on/off

Eksempel: Off 3 dage

- ① Programvælger i Manu
- ② Vælg 1-23 manu eller 1-27 dage inklusiv aktuel dag
- ③ Vælg on/off
- ④ Programvælger i Auto. Efter udløb af den programmerede tid vender uret tilbage til normalprogram

Sletning af tidsstyring:

Programvælger Manu, tryk - h og flyt programvælger til Auto.

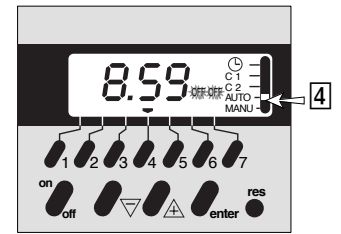
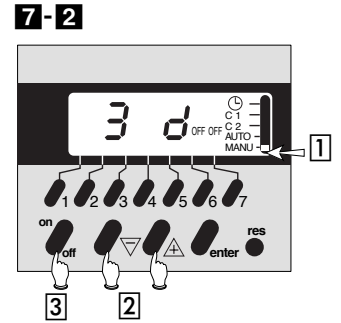
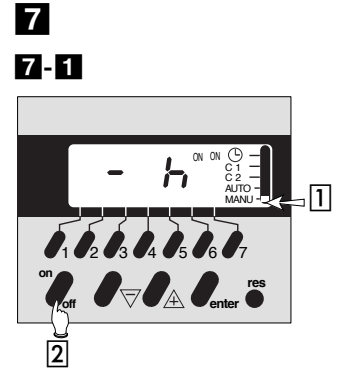
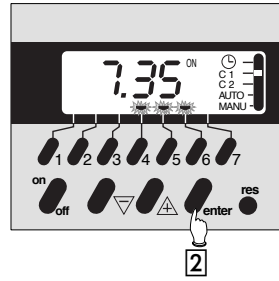
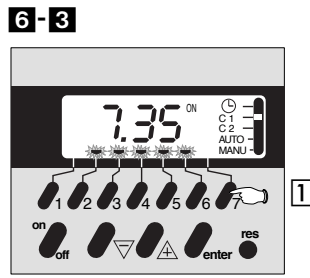
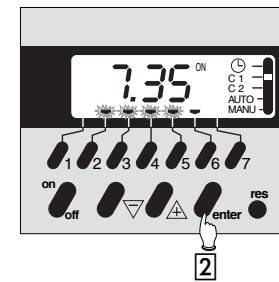
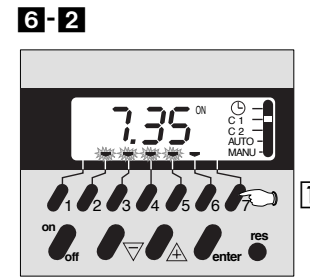
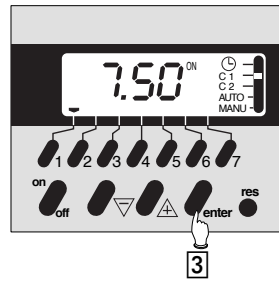
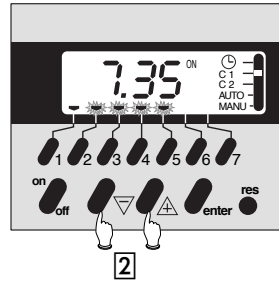
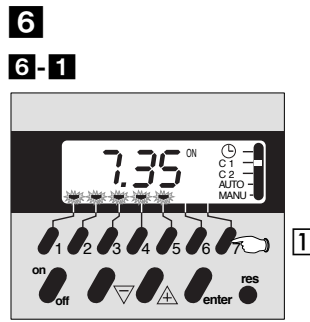
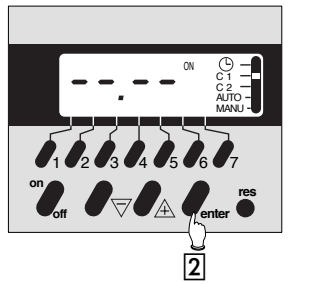
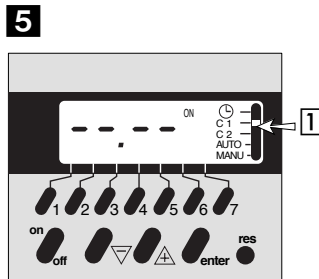
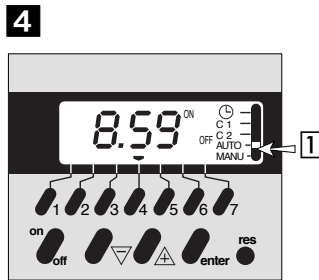
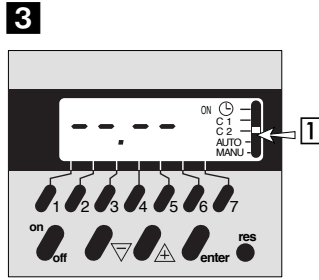
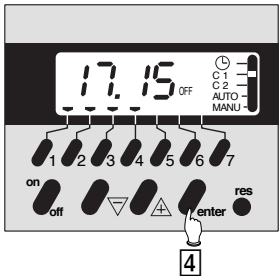
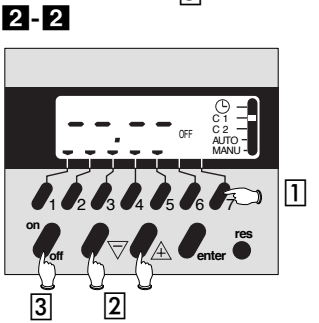
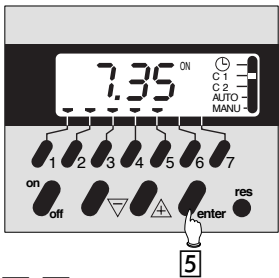
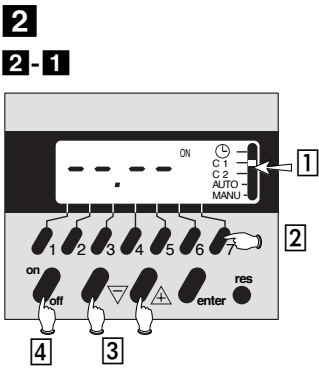
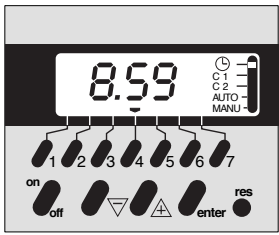
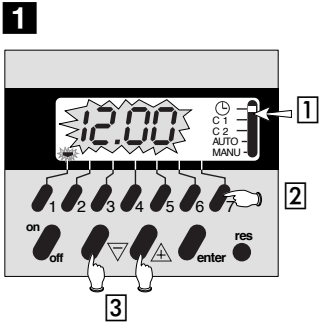

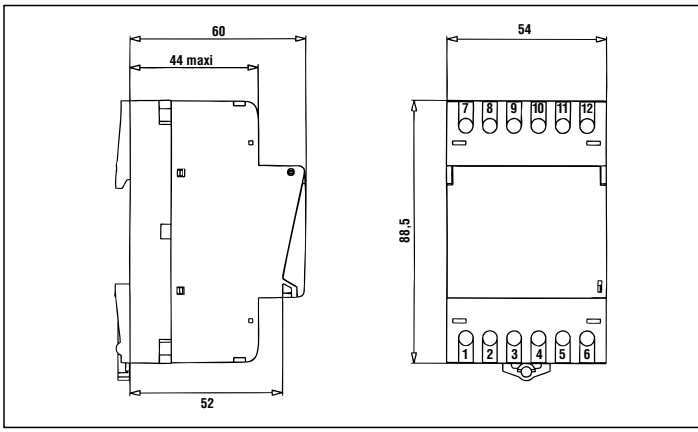

Fig. - Abb. - Kuvan 1

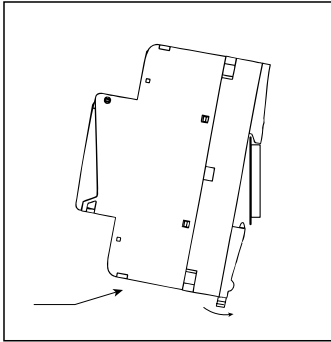
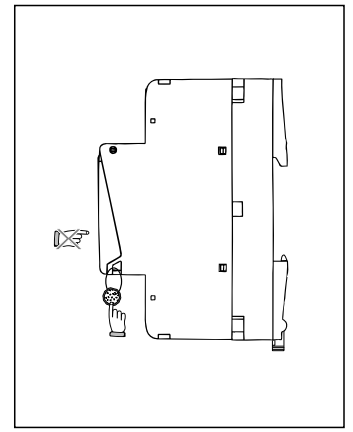
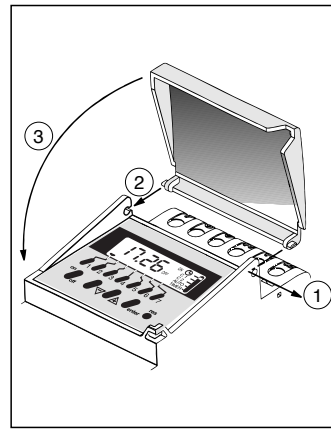

Fig. - Abb. - Kuva 2

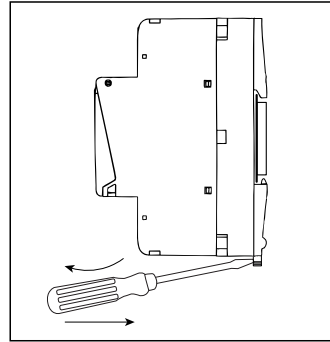
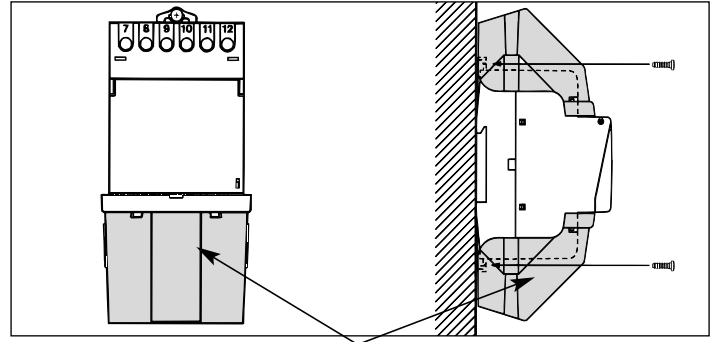

Fig. - Abb. - Kuva 3



REF. 95593

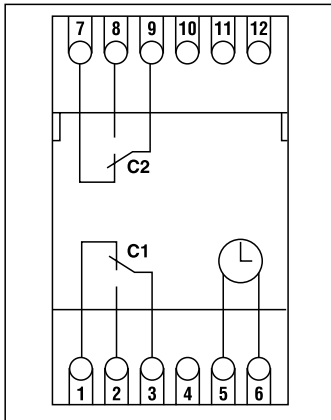

Fig. - Abb. - Kuva 4

110/240 VAC	220/240 VAC	12 VAC/DC
	23301	23311
23302		23312
	23801	23811
23802		23812

C1	
ON	
OFF	
ON	
OFF	
ON	
OFF	
ON	
OFF	
ON	
OFF	

C2	
ON	
OFF	
ON	
OFF	
ON	
OFF	
ON	
OFF	
ON	
OFF	