



Model CA7100

Master In-Wall Control Station



The CA7100 Master In-Wall Control Station is an enhanced radio frequency controller compatible with Z-wave™ enabled networks and devices. Each line powered node in a Z-wave network is designed to act as a repeater forming a mesh network eliminating radio "dead spots" and providing the highest level of reliability.

Features

- Menu driven setup of scenes and events.
- Built-in astronomic timing with real-time-clock backup.
- Multiple location On/Off & Raise/Lower control when used with Z-wave enabled switches and dimmers.
- Allows control of up to 100 individual pre-set scenes containing any number of Z-wave enabled devices.
- Features 6 "Quick" pre-set scene activator buttons.
- Features individual scene status feedback for enhanced control.
- Separate focus and control buttons allows the user to custom mix scene selections and vary light levels.
- Home key provides for quick de-selection of scenes and back-out from menu programming.

WARNING: Read instructions completely before installation and retain for future reference.

WARNING: For installation and/or use in accordance with appropriate electrical codes and regulations.

WARNING: Consult a qualified electrician for installation and operation.

OTHER CAUTIONS:

1. For remote operation of Z-Wave compatible controls.
2. Use this device only with 75°C rated copper or copper clad wire.

Note: *Designed to work only in the presence of InTouch™ Server (CA5500B or other).*



Specifications:

Wireless RF Control
Operating Temperature Range:
32°F (0°C) to 104°F (40°C)
Power Consumption: 4.0W Max
Backlit 128 x 64 Dot LCD Display

Ratings:

120VAC, 50/60Hz

Colors:

Includes white snap-on face plate.

Connections:

Black-Line, White-Neutral,
Green-Ground

RF Information:

Minimum Range:
50ft indoor; 100ft outdoor
Frequency: 908.42 MHz

Network Information:

Mesh Network - Each line powered node acts as a repeater to route distant signals.
Data Rate: 9600 bits/second
Size: 232 Z-Wave™ Nodes

INSTALLATION:

1. **WARNING: TO AVOID FIRE, SHOCK, OR DEATH, TURN OFF POWER AT CIRCUIT BREAKER AND TEST THAT POWER IS OFF BEFORE WIRING.**
2. Requires a 3-gang electrical junction box for installation.
3. Remove the face plate. Using a finger or thumb nail, remove the face plate from the housing body by lifting on the right edge by the menu navigation buttons. Remove exposed (3) screws to release mounting plate.
4. Attach mounting plate to 3-gang electrical junction box using (6) mounting screws furnished.
5. Refer to wiring diagrams for proper connection of master in-wall control station.
6. Check that all wire connections are secure and place all wires inside junction box.
7. Replace master in-wall control station using (3) mounting screws. Complete installation by snapping cover plate back into place.
8. Reconnect your electrical power.
9. **Operation:** Press the "Enter" button to access setup menus. Press scene number button(s) to focus control activities; Press "Enter" to toggle selected scene(s); Press v / w to lower or raise selected scene(s) lighting level; Press the home key to clear selected scene(s).
10. For programming instructions refer to the *InTouch Installer & Users Guide (158CA12789)*.

Face Color Conversion

The face color of this device can be converted to match interior design requirements.

1. Select and obtain the color of the face you desire.
 2. The face plate has snaps on 3 sides. Using a finger or thumb nail, remove the face plate from the housing body by lifting on the right edge by the menu navigation buttons.
 3. Take the new face plate and position it properly to the housing body. Notice that the left edge has tabs that must be inserted first. Press the plate into position.
 4. The face plate snaps in with an audible click. Ensure that all snaps are secure.
- The color conversion is complete.

FCC STATEMENT OF COMPLIANCE

This device complies with part 15 of the FCC rules. Operation of this device is subject to the following two conditions:

- (1) This device may not cause harmful interference, and
- (2) This device must accept any interference, including interference that may cause undesired operation.

NOTE: This equipment has been tested and found to comply with the limits for a Class B digital device, pursuant to Part 15 of the FCC Rules. These limits are designed to provide reasonable protection against harmful interference in a residential installation. This equipment generates, uses and can radiate radio frequency energy and, if not installed and used in accordance with the instructions, may cause harmful interference to radio communications. However, there is no guarantee that interference will not occur in a particular installation. If this equipment does cause harmful interference to radio or television reception, which can be determined by turning the equipment off and on, the user is encouraged to try to correct the interference by one or more of the following measures:

- Reorient or relocate the receiving antenna or device.
- Increase the separation between the equipment and receiver.
- Connect the equipment into an outlet on a circuit different from that to which the receiver is connected.
- Consult the dealer or an experienced radio/TV technician for help.

WARNING! Changes or modifications not expressly approved by Intermatic Inc. could void the user's authority to operate the equipment.

Wire Connector Installation

Connect wires as follows:

Screw wire connectors on clockwise making sure no bare conductors show below the wire connector.
Secure each connector with electrical tape.

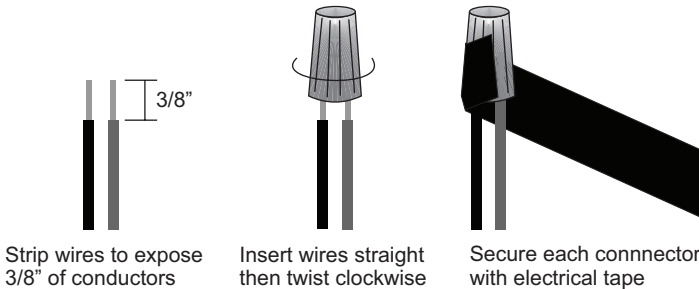

For non-standard wiring applications, refer to Wire Combination & Connector Chart

Orange Wire Connector Combination Chart			
1- #14 AWG	1- #16 AWG	2- #16 AWG	1- #18 AWG
+	+	+	+
1 #14 AWG or 1 #16 AWG or 1-2 #18 AWG	1 #16 AWG or 1-2 #18 AWG	1 to 2 #18 AWG	1 to 3 #18 AWG

Standard Installation

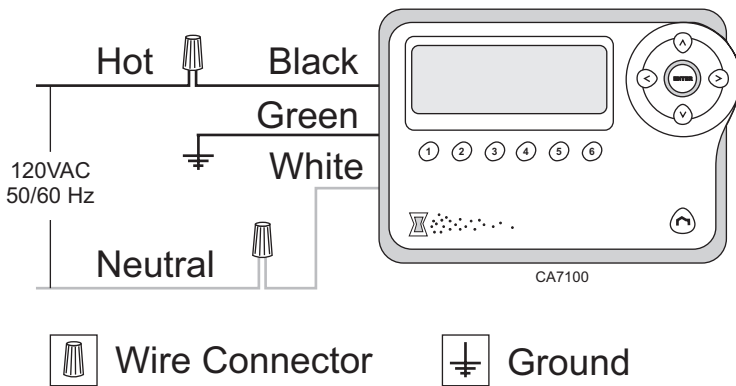

CA7100 Master In-Wall Control Panel

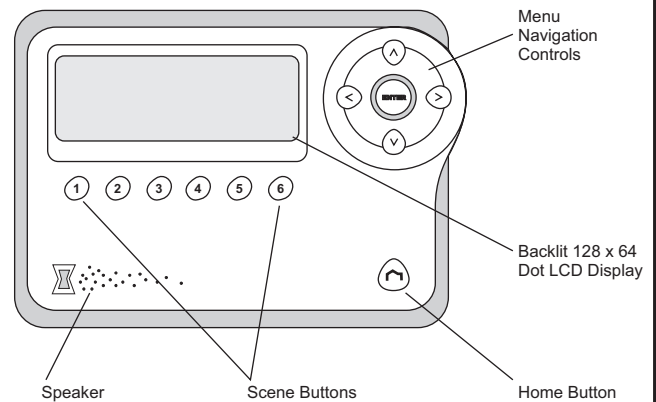

LIMITED TEN YEAR WARRANTY

If within ten (10) years from date of purchase, this product fails due to a defect in material or workmanship, Intermatic Incorporated will repair or replace, at its sole option. This warranty applies only to the original purchaser and is not transferable. This warranty excludes and this is disclaimed liability for labor for removal of this product or reinstallation. The warranty does not apply to: (a) damage caused by accident, abuse, mishandling, dropping, acts of God, or any negligent use; (b) units which have been subject to unauthorized repair, opened taken apart, or otherwise modified; (c) units not used in accordance with directions; (d) damages exceeding the cost of the product. Some states do not allow a limitation of damages, so the foregoing limitation may not apply to you. This warranty gives you specific legal rights and you may have other rights that vary from state to state. **INTERMATIC INCORPORATED WILL NOT BE LIABLE FOR INCIDENTAL OR CONSEQUENTIAL DAMAGES. THIS WARRANTY IS IN LIEU OF ALL OTHER EXPRESS OR IMPLIED WARRANTIES. ALL IMPLIED WARRANTIES, INCLUDING THE WARRANTY OF MERCHANTABILITY AND THE WARRANTY OF FITNESS FOR A PARTICULAR PURPOSE, ARE HEREBY MODIFIED TO EXIST ONLY AS CONTAINED IN THIS LIMITED WARRANTY, AND SHALL BE OF THE SAME DURATION AS THE WARRANTY PERIOD STATED ABOVE.**

This warranty service is available by either (a) returning the product to the dealer from whom the unit was purchased, or (b) mailing the product, along with proof of purchase, postage prepaid to the authorized service center listed below. This warranty is made by: Intermatic Incorporated/AfterSales Service 7777 Winn Rd., Spring Grove, Illinois 60081-9698/815-675-7100 <http://www.intermatic.com> Please be sure to wrap the product securely to avoid shipping damage.

Modelo CA7100

Estación de control de pared principal



Especificaciones:

Control RF inalámbrico

Rango de temperatura operativa:

32°F (0°C) a 104°F (40°C)

Consumo de energía eléctrica:

Pantalla de cristal líquido (LCD) de 128 x 64 puntos azules con luz de fondo de 4.0 W máx

Capacidades:

120 VAC, 50/60 Hz

Colores:

Incluye la placa frontal a presión de color blanco.

Conexiones:

Negro-línea, Blanco-neutro, Verde-tierra

Información de RF:

Rango mínimo:

50 pies (15 m) interior;

100 pies (30 m) exterior

Frecuencia: 908.42 MHz

Información de red:

Red poligonal: Cada nodo alimentado por línea actúa como repetidor para enrutar señales distantes.

Velocidad de datos: 9600 bits/segundos

Tamaño: 232 nodos Z-Wave™

La Estación de control de pared principal CA7100 es un controlador de radiofrecuencia mejorado compatible con dispositivos y redes con tecnología Z-wave™. Cada nodo alimentado por línea de una red que admita tecnología Z-wave está diseñado para actuar como un repetidor que forma una red poligonal que elimina las "zonas de silencio" de radio y entrega el nivel más alto de confiabilidad.

Características

- Configuración de escenas y eventos activados por el menú.
- Temporización astronómica incorporada con respaldo de reloj en tiempo real.
- Control de aumento/disminución y encendido/apagado de múltiples ubicaciones cuando se usa con interruptores y atenuadores que admiten Z-wave.
- Permite el control de hasta 100 escenas predefinidas individuales que contengan cualquier cantidad de dispositivos de tecnología Z-wave.
- Con 6 botones activadores "rápidos" de escena predefinidos.
- Cuenta con información de estado de escena individual para un mejor control.
- Botones de control y enfoque separados que permiten al usuario personalizar mezcla selección de escenas y variar niveles de luces.
- Tecla Home (Inicio) que permite anular rápidamente la selección de escenas y regreso a la programación del menú.

ADVERTENCIA: Lea las instrucciones completas antes de instalar y consérvelas para referencia futura.

ADVERTENCIA: Para instalación y/o uso de acuerdo con las normas y códigos de electricidad apropiados.

ADVERTENCIA: Consulte a un electricista calificado para obtener información acerca de la instalación y operación.

OTRAS PRECAUCIONES:

1. Para operación remota de controles compatibles con Z-Wave.
2. Sólo use este dispositivo con hilo de cobre o hilo de cobre revestido clasificado 75°C.

Nota: Diseño para funcionar sólo en presencia del servidor InTouch™ (CA5500B u otro).

INSTALACIÓN:

1. ADVERTENCIA: PARA EVITAR EL RIESGO DE INCENDIO, DESCARGA ELÉCTRICA, APAGUE EL SUMINISTRO ELÉCTRICO DEL CORTACIRCUITO Y COMPRUEBE QUE EL SUMINISTRO ESTÉ APAGADO ANTES DE COMENZAR A INSTALAR EL CABLEADO.

2. Requiere una caja de empalme eléctrica de 3 elementos para instalación.

3. Retire la placa frontal. Con el dedo o con la punta de la uña, extraiga la placa frontal del cuerpo de la caja levantando el borde de los botones de navegación del menú. Retire los tres (3) tornillos expuestos para liberar los tornillos de montaje y soltar la placa de montaje.

4. Conecte la placa de montaje a la caja de empalme eléctrica de 3 elementos con los seis tornillos de montaje suministrados.

5. Consulte los diagramas de cableado para conocer la conexión adecuada de la estación de control de pared principal.

6. Revise que todas las conexiones de cable estén seguras y coloque todos los cables dentro de la caja de empalme.

7. Reemplace la estación de control de pared principal mediante tres (3) tornillos de montaje. Para finalizar la instalación, vuelva a poner la tapa de la placa en su lugar.

8. Vuelva a conectar la energía eléctrica.

9. **Operación:** Presione el botón "Enter" para acceder a los menús de configuración. Presione los botones de número de escenas para concentrarse en las actividades de control; presione "Enter" para alternar entre las escenas seleccionadas; presione v / w para aumentar o disminuir el nivel de iluminación de escena seleccionada. Presione la tecla Home (Inicio) para eliminar las escenas seleccionadas.

10. Para obtener las instrucciones de programación, consulte la Guía de usuario de InTouch Installer (158CA12789).

Conversión de color de placa

El color de la cubierta de este dispositivo puede cambiarse para que coincida con los requisitos del diseño de interiores.

1. Seleccione y obtenga el color de la cubierta que desee.
2. La placa frontal tiene pestañas a presión en sus 3 costados. Con un dedo o con la punta de la uña, retire la placa frontal del cuerpo de la caja levantando el borde derecho del costado de los botones de navegación del menú.
3. Tome la nueva placa frontal y colóquela en el cuerpo de la caja. Observe que el borde izquierdo tiene lengüetas que deben insertarse primero. Presione la placa en su lugar.
4. La placa frontal emite un ruido al encajar en su lugar. Asegúrese de que todas las pestañas estén firmes. La conversión de color ha finalizado.

DECLARACIÓN DE CUMPLIMIENTO DE LA FCC

Este dispositivo cumple con la parte 15 de las normas de la FCC. El funcionamiento de este dispositivo está sujeto a las dos condiciones siguientes:

- (1) Este dispositivo no puede causar interferencia dañina y
- (2) Este dispositivo debe aceptar cualquier interferencia, incluso aquella que pueda causar un funcionamiento incorrecto.

NOTA: Este equipo ha sido probado y ha demostrado cumplir con los límites para dispositivos digitales Clase B de acuerdo con la parte 15 de las normas de la FCC. Estos límites se han diseñado a fin de proporcionar una protección razonable contra interferencias dañinas en las áreas residenciales. Este equipo genera, utiliza y puede irradiar energía de radiofrecuencia, y si no es instalado y utilizado de acuerdo con las instrucciones, puede causar interferencias dañinas en las comunicaciones por radio. Sin embargo, no hay garantía de que no ocurran interferencias en una determinada instalación. Si este equipo causa interferencias dañinas en la recepción de radio o televisión, lo cual se puede determinar apagando y encendiendo el equipo, el usuario tendrá que corregir estas interferencias con una o varias de las siguientes medidas:

- Reorientar o ubicar en otro lugar la antena receptora o el dispositivo.
- Aumentar la separación entre el equipo y el receptor.
- Conecte el equipo al tomacorriente de un circuito eléctrico distinto al que está conectado el receptor.
- Consulte al distribuidor o a un técnico de radio/TV con experiencia para obtener asistencia.

¡ADVERTENCIA! Los cambios o modificaciones no aprobados expresamente por Intermatic Inc. pueden anular los derechos del usuario sobre el equipo.

Instalación del conector de cables

Conecte los cables de la siguiente manera:

Atornille los conectores de cables hacia la derecha y asegúrese de que no queden conductores desnudos debajo del conector de cables. Asegure cada conector con cinta eléctrica.



Quite un revestimiento de unos 3/8 de pulgada de los conductores

Inserte los cables derechos y luego dóblelos a la derecha

Asegure cada conector con cinta eléctrica

Para aplicaciones de cableado no estándar, consulte Combinación de cables y tabla de conexión

Tabla de combinación de cables naranja			
1- #14 AWG	1- #16 AWG	2- #16 AWG	1- #18 AWG
+	+	+	+
1 #14 AWG ó 1 #16 AWG ó 1-2 #18 AWG	1 #16 AWG ó 1-2 #18 AWG	1 a 2 #18 AWG	1 a 3 #18 AWG

Instalación estándar

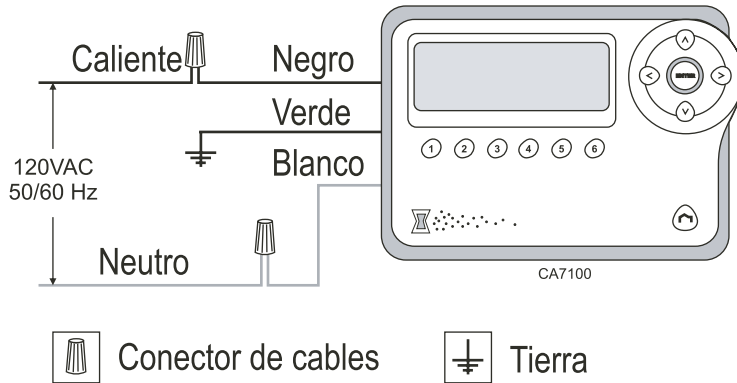

Conector de cables



Tierra

Panel de control de pared principal CA7100

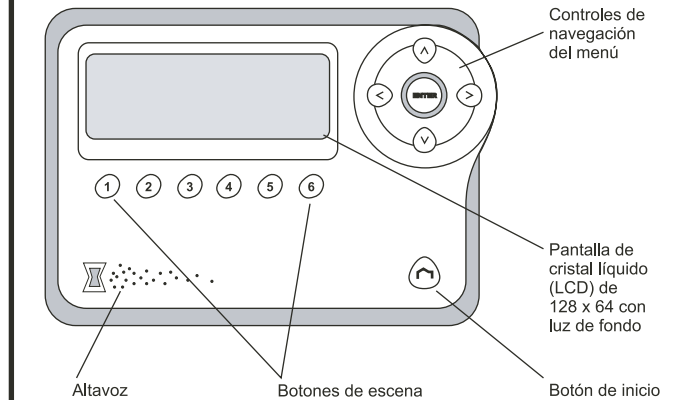

GARANTÍA LIMITADA DE 10 AÑOS

Si en un plazo de diez (10) años a partir de la fecha de compra, este producto falla debido a un defecto de material o mano de obra, Intermatic Incorporated lo reparará o reemplazará, si lo estima conveniente. Esta garantía se aplica sólo al comprador original y no es transferible. Esta garantía excluye y ésta es responsabilidad aclaratoria para la mano de obra, la remoción de este producto o su reinstalación. La garantía no se aplica en los siguientes casos: (a) daño causado por accidente, abuso, trato inadecuado, caídas, causas de fuerza mayor o uso negligente; (b) unidades que hayan sido sometidas a una reparación no autorizada, abiertas, desmontadas o modificadas de alguna manera; (c) unidades no utilizadas según las instrucciones; (d) daños que excedan del costo del producto. Algunos estados no permiten limitar los daños, por lo que la limitación anterior pudiera no ser aplicable en su caso. Esta garantía le otorga derechos legales específicos y puede tener otros derechos que varíen de estado en estado. **INTERMATIC INCORPORATED NO ASUME RESPONSABILIDAD ALGUNA POR DAÑOS INDIRECTOS O ACCIDENTALES. ESTA GARANTÍA SUSTITUYE A CUALQUIER OTRA GARANTÍA EXPRESA O IMPLÍCITA. TODAS LAS GARANTÍAS IMPLÍCITAS, INCLUIDA LA GARANTÍA DE IDONEIDAD COMERCIAL O DE IDONEIDAD PARA UN DETERMINADO FIN, SE MODIFICAN PARA QUEDAR INCLUIDAS EN LA PRESENTE GARANTÍA LIMITADA, Y TENDRÁN LA MISMA DURACIÓN QUE EL PERIODO DE GARANTÍA MENCIONADO.**

El servicio de garantía está disponible (a) mediante devolución del producto al distribuidor donde lo adquirió, o (b) enviando el producto por correo postal prepagado al centro de servicio autorizado más cercano que aparezca en la lista más abajo. Asegúrese de envolver el producto en forma segura cuando lo envíe por correo para evitar daños en el envío. Esta garantía es concedida por: Intermatic Incorporated, After Sales Service, 7777 Winn Road, Spring Grove, IL 60081-9698, 815-675-7000 www.intermatic.com

Modèle CA7100

Poste de commande principale encastrée



Spécifications :

Échelle de température de fonctionnement de la commande sans fil RF : 0°C à 40°C
 Consommation d'électricité : 4 watts max
 Rétroéclairage 128 x 64 Dot Affichage ACL

Puissances nominales :

120 V CA, 50/60 Hz

Couleurs :

Comprend une plaquette à enfoncer blanche.

Connexions :

Ligne-noire, Blanc-neutre, Vert-terre

Information RF :

Portée minimum :
 50 pi à l'intérieur; 100 pi à l'extérieur
 Fréquence 908.42 Mhz

Information sur le réseau :

Réseau maillé Chaque nœud alimenté par fil agit comme répéteur aux signaux à distance.
 Débit binaire : 9600 bits/seconde
 Dimension : 232 Z-Wave™ Nœuds

Poste de commande principale encastrée CA7100 est une commande à fréquence radio compatible avec les réseaux et les dispositifs activés par Z-wave™. Chaque nœud alimenté par fil d'un réseau Z-wave est conçu afin d'agir comme répéteur formant un réseau sans fil éliminant les « points morts » radio et offrant une fiabilité de niveau supérieur.

Caractéristiques

- Configuration des scènes et des activités par menu.
- Minuterie astronomique intégrée avec sauvegarde par horloge en temps réel.
- Commande plusieurs endroits pour activer/désactiver ainsi qu'augmenter/baisser lorsqu'il est utilisé avec des commutateurs ou gradateurs activés par Z-wave.
- Permet de commander jusqu'à une centaine de scènes préréglées comportant d'innombrables dispositifs activés par Z-wave.
- Comporte 6 touches d'activation rapides de scène préréglées.
- Comporte une rétroaction de statut de scène individuelle pour un meilleur contrôle.
- Une approche séparée et des touches de contrôle permettent à l'utilisateur de personnaliser plusieurs scènes et de varier l'intensité de l'éclairage.
- La touche d'accueil permet une désélection rapide de scène et de quitter le menu de programmation.

AVERTISSEMENT : Lire complètement les instructions avant de procéder à l'installation et les conserver pour référence ultérieure.

AVERTISSEMENT : Installer et/ou utiliser conformément aux codes électriques et aux règlements en application.

AVERTISSEMENT : Consulter un électricien certifié pour l'installation et le fonctionnement.

AUTRES PRÉCAUTIONS :

1. Pour le fonctionnement à distance des commandes compatibles à Z-wave.
2. Employer ce dispositif uniquement avec des fils gainés de cuivre évalué par 75°C.

Remarque: Conçu pour fonctionner uniquement en présence d'un serveur inTouch™ (CA5500B ou autre).

INSTALLATION :

1. AVERTISSEMENT : POUR ÉVITER LES RISQUES D'INCENDIE, CHOC OU MORT, COUPER LE COURANT AU DISJONCTEUR ET VÉRIFIER S'IL Y A DU COURANT AVANT DE FAIRE LE CÂBLAGE.

2. L'installation nécessite une boîte de connexion triple.
3. Enlever la plaquette. Avec le doigt ou l'ongle, enlever la plaquette du boîtier en soulevant le coin droit près des touches de navigation du menu. Enlever les trois (3) vis pour libérer la plaquette de montage.
4. Fixer la plaque de montage sur la boîte de connexion triple à l'aide des six (6) vis de montage fournies.
5. Consulter les schémas de câblage pour les connexions appropriées au poste de commande principal encastré.
6. Vérifier que toutes les connexions de fils sont isolées et placer tous les fils à l'intérieur de la boîte de connexion.
7. Reposer le poste de commande principal mural à l'aide des trois (3) vis de montage. Enfoncer la plaquette en place pour terminer l'installation.
8. Reconnectez le courant électrique.
9. **Opération :** Appuyer sur la touche « Enter » pour accéder aux menus de configuration. Appuyer sur le bouton du numéro de scène afin de régler les activités; appuyer sur « Enter » pour basculer la scène sélectionnée. Appuyer v / w pour augmenter ou diminuer l'intensité de l'éclairage des scènes. Appuyer sur la touche Accueil pour effacer la scène sélectionnée.
10. Pour les directives de programmation, veuillez vous reporter à (158CA12789). *Guide de l'utilisateur et de l'installateur.*

Couleur des plaquettes

La couleur de la plaquette de ce dispositif peut être changée afin de se coordonner avec la décoration.

1. Choisir la couleur de la surface désirée.
2. La plaquette est munie de pressions sur 3 côtés. Avec le doigt ou l'ongle, enlever la plaquette du boîtier en soulevant le coin droit près des touches de navigation du menu.
3. Placer et centrer la plaquette correctement sur le boîtier. Prendre note que le rebord gauche est doté d'onglets qu'il faut d'abord insérer. Enfoncer la plaquette en position.
4. Un dé clic se fera entendre lorsque les pressions seront insérées dans la plaquette. Vérifier que toutes les pressions sont bien insérées. Le changement de couleur est terminé.

DÉCLARATION DE CONFORMITÉ FCC

Ce dispositif est conforme à l'article 15 des règlements de la FCC. Le fonctionnement de ce dispositif est soumis aux deux conditions suivantes :

- (1) Ce dispositif ne peut causer des interférences nuisibles et
- (2) Ce dispositif doit accepter toutes les interférences, y compris les interférences qui peuvent engendrer des opérations indésirables.

REMARQUE : Ce matériel a été vérifié et a été reconnu conforme aux limites d'un dispositif numérique de classe B, selon l'article 15 des règlements de la FCC. Ces règlements sont conçus pour offrir une protection raisonnable contre d'éventuelles interférences nuisibles lors d'une installation résidentielle. Ce matériel émet, utilise et peut diffuser des fréquences radio qui, s'il n'est pas installé et utilisé conformément aux directives ci-après, peuvent engendrer des interférences nuisibles dans les communications radios. Toutefois, il n'y a pas de garantie qu'une interférence ne surviendra pas dans une installation particulière. Si cet instrument produit des interférences nuisibles à la réception de la radio ou de la télévision, ce qui peut être déterminé en mettant sous tension et hors tension l'instrument, l'utilisateur est invité à essayer de les corriger en appliquant l'une des mesures suivantes.

- Rediriger ou repositionner l'antenne de réception ou le dispositif.
- Augmenter la distance entre le matériel et le récepteur.
- Brancher le matériel sur une prise d'un circuit différent du récepteur.
- Consulter un concessionnaire ou un technicien expérimenté en radio et télévision.

AVERTISSEMENT ! Une modification ou un changement n'ayant pas été expressément autorisé par Intermatic Inc. pourrait abroger le droit d'utilisation de l'utilisateur.

Installation du connecteur de fil

Connecter les fils comme suit :

Visser les connecteurs de fils dans le sens horaire, en s'assurant qu'il n'y a pas d'âme visible sous le connecteur de fil.
Fixer chaque connecteur avec du ruban isolant.



Dénuder les fils afin d'exposer 3/8 po d'âme

Insérer les fils tout droit en les tordant dans le sens horaire

Fixer chaque connecteur avec du ruban isolant

Pour les applications non standard, veuillez consulter le tableau de combinaison de câblage et de connecteur

Tableau de combinaison de connecteur de fil orange			
1- n°14 AWG	1- n°16 AWG	2- n°16 AWG	1- n°18 AWG
+	+	+	+
1 n°14 AWG ou 1 n°16 AWG ou 1-2 n°18 AWG	1 n°16 AWG ou 1-2 n°18 AWG	1 à 2 n°18 AWG	1 à 3 n°18 AWG

Installation normale

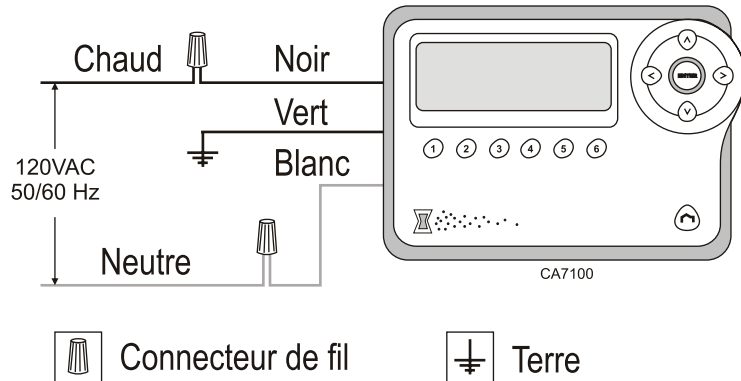

Poste de commande principale encastrée CA7100

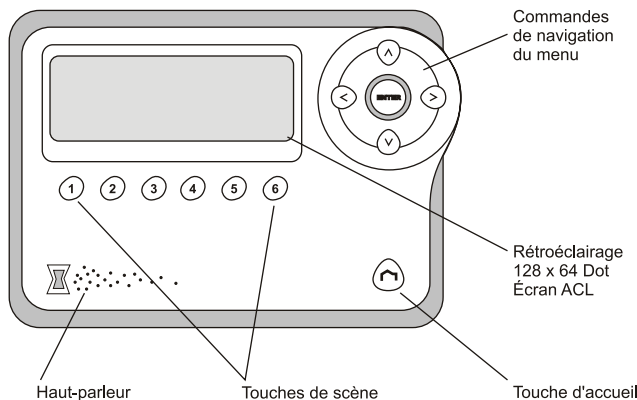

GARANTIE LIMITÉE DIX ANS

Si, dans les dix (10) ans qui suivent la date d'achat, ce dispositif présente une défectuosité de matériel ou de fabrication, Intermatic Incorporated s'engage à le réparer ou le remplacer, à sa seule discrétion. Cette garantie s'applique uniquement à l'acheteur original et est incessible. Cette garantie exclus et rejette toute responsabilité pour la main d'œuvre nécessaire à la dépose et à la réinstallation de cet article. La garantie ne s'applique pas: (a) aux dommages causés par un accident, abus, mauvaise manipulation, chute, catastrophe naturelle ou utilisation négligente ; (b) aux dispositifs soumis à des réparations non autorisées, qui ont été ouverts, démontés ou modifiés de quelque manière ; (c) aux dispositifs qui ne sont pas utilisés conformément aux directives ; (d) aux dommages dépassant le coût du produit; (d) aux dommages dépassant le coût du produit. Certains états n'autorisent pas l'exclusion ou la limitation de dommages accidentels ou consécutifs, dans tel cas, les limites ci-dessus ne s'appliquent pas à vous. Cette garantie vous accorde des droits légaux spécifiques et vous pouvez avoir d'autres droits selon l'état dans lequel vous résidez. **INTERMATIC INCORPORATED NE POURRA ÊTRE TENUE RESPONSABLE DE DOMMAGES ACCIDENTELS OU CONSÉCUTIFS. CETTE GARANTIE REMPLACE TOUTES LES AUTRES GARANTIES EXPRESSES OU IMPLICITES. TOUTES LES GARANTIES IMPLICITES, Y COMPRIS LA GARANTIE DE COMMERCIALISATION ET LA GARANTIE DE CONFORMITÉ À UNE FIN PRÉVUE, SONT PAR LA PRÉSENTE MODIFIÉES POUR EXISTER UNIQUEMENT TEL QUE CONTENUE DANS LA GARANTIE LIMITÉE, ET AURONT LA MÊME DURÉE QUE LA PÉRIODE DE GARANTIE DÉCLARÉE CI-DESSUS.**

Le service de garantie est disponible soit (a) en retournant le produit au vendeur auprès de qui le dispositif a été acheté, ou (b) en expédiant par la poste, port payé au centre de service agréé le plus près. Veuillez vous assurer que le produit est convenablement emballé pour éviter des dégâts pendant le transport. Cette garantie est accordée par: Intermatic Incorporated/Service après-vente / 7777 Winn Road., Spring Grove, IL 60081-9698/815-675-7000 www.intermatic.com.